

AL Technik Betriebseinrichtungen + Zubehör



1. Profil	3-7
2. Zubehör	
2.1. Kappen, Winkel, Verdrehsicherungen , Verbindungssätze.....	8-17
2.2. Verbinder, Verbindungslaschen, Knotenbleche, Schrauben, Gewindebuchse.....	18-29
2.3. Transport- und Fußplatten, Befestigungsplatte, Bodenanschlusswinkel.....	30-32
2.4. Muttern, Nutsteine.....	33-34
2.5. Gelenke.....	35
2.6. Maschinenfüße, Drehstellfuß.....	36-37
2.7. Scharniere.....	38-43
2.8. Drehbänder.....	44
2.9. Schnäpper und Zubehör.....	45-46
2.10. Griffe, Fallenverschlüsse.....	47
2.11. Führungs-/ Stützrollen, Gleitnutsteinprofil, Lenk- und Bockrollen.....	48-49
3. Flächenelemente	
3.1. Wellengitter.....	50
3.2. Stahl- / Aluminiumbleche, Polycarbonatplatte (Makrolon).....	51
4. Befestigung für Flächenelemente	
4.1. Montageblöcke, Uniblöcke.....	52
4.2. Multiblöcke, Scheibendichtung.....	53
4.3. Einfassprofil, Nutabdeckprofile, Aufhängung.....	54
5. Betriebseinrichtung	
5.1. Tischgestell 30 (Arbeits- / Beistelltisch).....	55
5.2. Tischgestell.....	56
5.3. Tischgestell mit Lichtaufhängung.....	57
5.4. Arbeitstisch.....	58
5.5. Ablagewagen für Vorrichtungen.....	59
5.6. PC-Arbeitsplatz.....	60
5.7. Prüfgerätewagen.....	61
5.8. Transportwagen.....	62
5.9. Abrollwagen.....	63
5.10. Regalwagen mit Vollauszug.....	64
5.11. Etagenwagen.....	65
5.12. Infotafel.....	66
5.13. Materialwagen.....	67
5.14. Batteriefüllstation.....	68
5.15. Sitzgruppe klappbar.....	69
5.16. Ablagefach für technische Unterlagen.....	70
5.17. Maschinengestelle.....	71

6. Schutzeinhausungen	
6.1. Sicherheitsabstände.....	74
6.2. Schutzsysteme zur Absicherung von Gefahrenbereichen.....	75
6.3. Schutz- und Trennwandsystem.....	76
6.4. Flächenelemente.....	82
7. Profil-Toleranzen.....	83
8. Beispiele Maschinengestelle.....	86
9. Preisliste	
9.1. Artikelnummer.....	87
9.2. Bezeichnung.....	94
10. Liefer- und Zahlungsbedingungen + Zertifikat.....	102

Profile 30er Raster

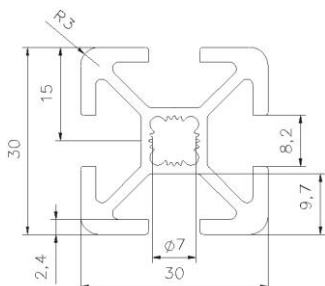

30x30	A924154		
Nut	8mm		
Masse	0,863 kg/m		
Trägheitsmoment:	lx	cm ⁴	3,24
	ly	cm ⁴	3,24
Widerstandsmoment:	wx	cm ³	2,16
	wy	cm ³	2,16
Profilfläche:	A	cm ²	3,19
Länge max.:	6080mm		
Sägeschnitt:	A924968		

Profile 40er Raster

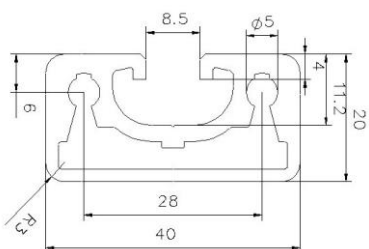

20x40	A924032		
Nut	8 mm		
Masse:	1,00 kg/m		
Trägheitsmoment:	lx	cm ⁴	1,52
	ly	cm ⁴	6,50
Widerstandsmoment:	wx	cm ³	1,46
	wy	cm ³	3,25
Profilfläche:	A	cm ²	3,73
Länge max.:	6080mm		
Sägeschnitt:	A924968		

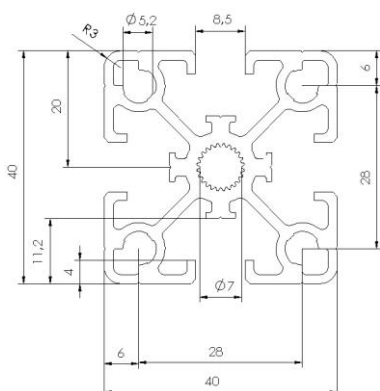

40x40L	A924041		
Nut	8mm		
Masse	1,37 kg/m		
Trägheitsmoment:	lx	cm ⁴	8,08
	ly	cm ⁴	8,08
Widerstandsmoment:	wx	cm ³	4,04
	wy	cm ³	4,04
Profilfläche:	A	cm ²	5,07
Länge	6080mm		
Sägeschnitt	A924968		

Profile

ALPU®

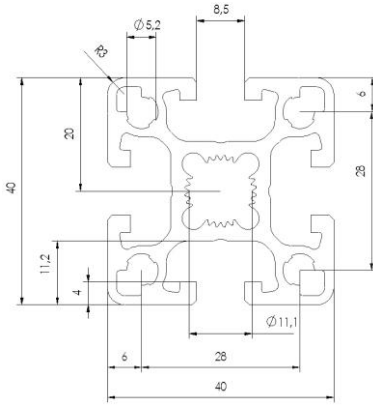

40x40N	A924244		
Nut	8mm		
Masse	1,57kg/m		
Trägheitsmoment	lx	cm ⁴	9,37
	ly	cm ⁴	9,37
Widerstandsmoment	wx	cm ³	4,68
	wy	cm ³	4,68
Profilfläche	A	cm ²	5,81
Länge max.	6080mm		
Sägeschnitt	A924968		

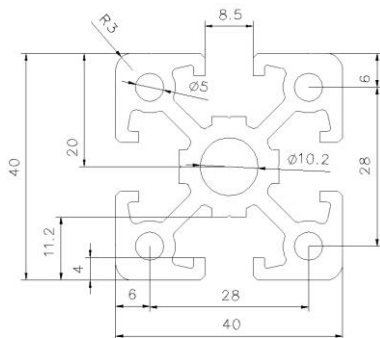

40x40S	A924002		
Nut	8mm		
Masse	1,85 kg/m		
Trägheitsmoment	lx	cm ⁴	11,19
	ly	cm ⁴	11,19
Widerstandsmoment	wx	cm ³	5,59
	wy	cm ³	5,59
Profilfläche	A	cm ²	6,83
Länge max.	6080mm		
Sägeschnitt	A924968		

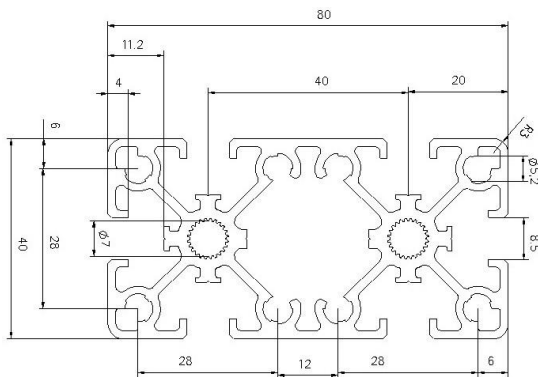

40x80L	A924042		
Nut	8mm		
Masse	2,51 kg/m		
Trägheitsmoment	lx	cm ⁴	57,44
	ly	cm ⁴	15,86
Widerstandsmoment	wx	cm ³	14,36
	wy	cm ³	7,93
Profilfläche	A	cm ²	9,30
Länge max.	6080mm		
Sägeschnitt	A924968		

Profile

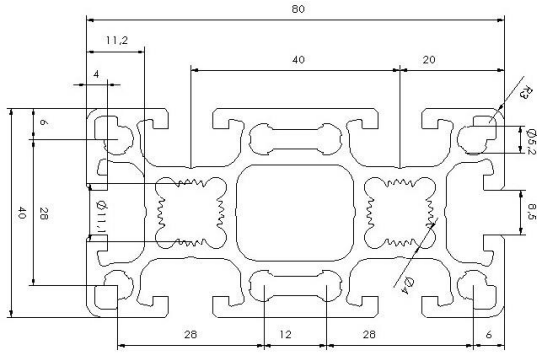

40x80N	A924245		
Nut	8mm		
Masse	3,04 kg/m		
Trägheitsmoment	lx	cm ⁴	65,29
	ly	cm ⁴	19,31
Widerstandsmoment	wx	cm ³	16,32
	wy	cm ³	9,66
Profilfläche	A	cm ²	11,25
Länge max.	6080mm		
Sägeschnitt	A924968		

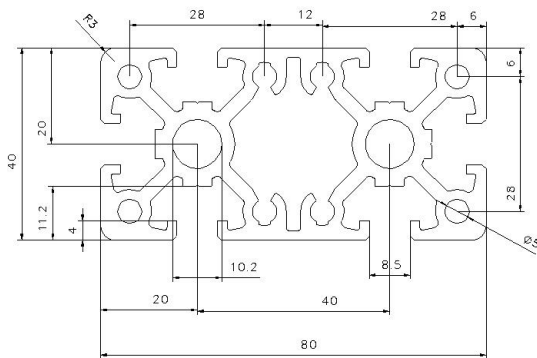

40x80S	A924003		
Nut	8mm		
Masse	3,26 kg/m		
Trägheitsmoment	lx	cm ⁴	76,85
	ly	cm ⁴	20,83
Widerstandsmoment	wx	cm ³	19,21
	wy	cm ³	10,41
Profilfläche	A	cm ²	12,06
Länge max.	6080mm		
Sägeschnitt	A924968		

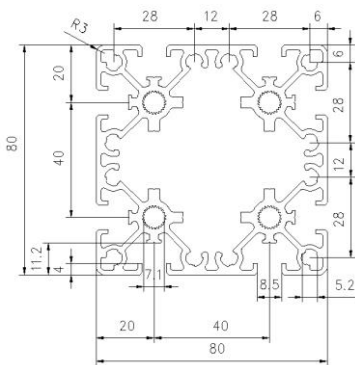

80x80L	A924056		
Nut	8mm		
Masse	4,16 kg/m		
Trägheitsmoment	lx	cm ⁴	108,30
	ly	cm ⁴	108,30
Widerstandsmoment	wx	cm ³	27,08
	wy	cm ³	27,08
Profilfläche	A	cm ²	15,40
Länge max.	6080mm		
Sägeschnitt	A924969		

Profile

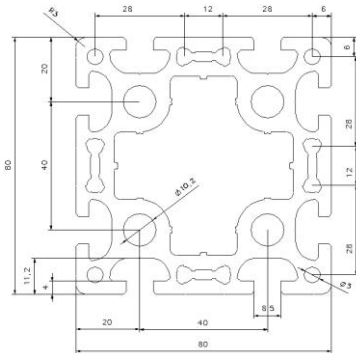

80x80S	A924001		
Nut	8mm		
Masse	6,78 kg/m		
Trägheitsmoment	lx	cm ⁴	170,71
	ly	cm ⁴	170,71
Widerstandsmoment	wx	cm ³	42,66
	wy	cm ³	42,66
Profilfläche	A	cm ²	25,01
Länge max.	6080mm		
Sägeschnitt	A924969		

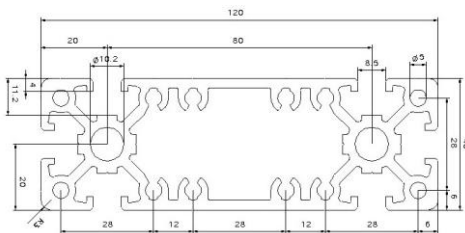

40x120S	A924034		
Nut	8mm		
Masse	4,25 kg/m		
Trägheitsmoment	lx	cm ⁴	239,49
	ly	cm ⁴	31,63
Widerstandsmoment	wx	cm ³	39,92
	wy	cm ³	15,82
Profilfläche	A	cm ²	15,83
Länge max.	6080mm		
Sägeschnitt	A924969		

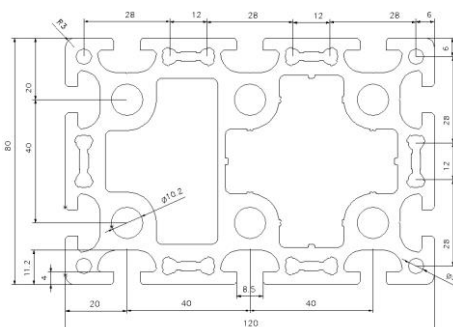

80x120S	A924069		
Nut	8mm		
Masse	9,48 kg/m		
Trägheitsmoment	lx	cm ⁴	519,50
	ly	cm ⁴	254,60
Widerstandsmoment	wx	cm ³	85,93
	wy	cm ³	63,65
Profilfläche	A	cm ²	36,46
Länge max.	6080 mm		
Sägeschnitt	A924970		

Profile

ALPU®

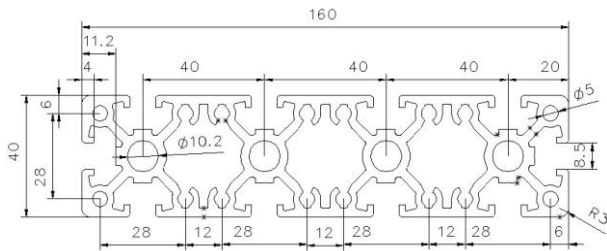

40x160S	A924027		
Nut	8mm		
Masse	6,07 kg/m		
Trägheitsmoment	lx	cm ⁴	539,26
	ly	cm ⁴	40,43
Widerstandsmoment	wx	cm ³	67,40
	wy	cm ³	20,20
Profilfläche	A	cm ²	22,53
Länge max.	6080 mm		
Sägeschnitt	A924970		

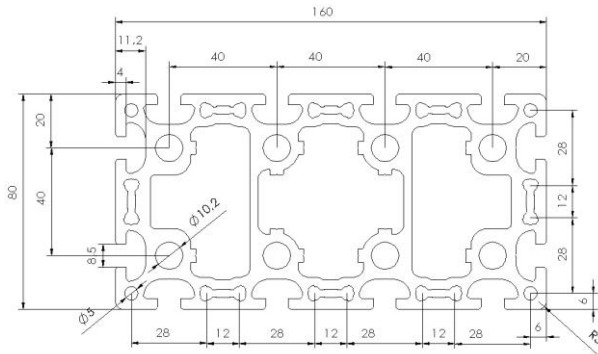

80x160S	A924035		
Nut	8mm		
Masse	12,45 kg/m		
Trägheitsmoment	lx	cm ⁴	1181,69
	ly	cm ⁴	328,08
Widerstandsmoment	wx	cm ³	147,71
	wy	cm ³	82,02
Profilfläche	A	cm ²	46,11
Länge max.	6080mm		
Sägeschnitt	A924970		

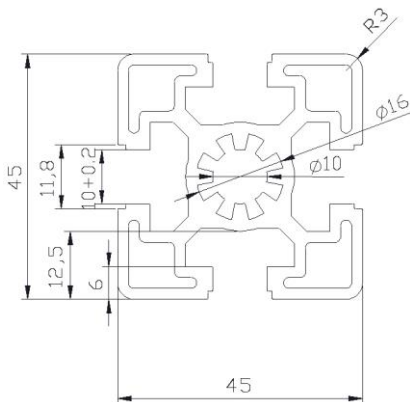

45x45N	A924045		
Nut	10mm		
Masse	2 kg/m		
Trägheitsmoment	lx	cm ⁴	14,00
	ly	cm ⁴	14,00
Widerstandsmoment	wx	cm ³	6,10
	wy	cm ³	6,10
Profilfläche	A	cm ²	7,50
Länge max.	6080mm		
Sägeschnitt	A924968		

Endkappe für Profil

Kunststoff PA, glasfaserverstärkt, schwarz

Die Endkappen der Profile im 40er Raster haben die Abmessungen 40x40x4mm und sind passend für die 40x40 Profile. Für Profile mit größeren Abmessungen muss die Anzahl entsprechend erhöht werden.

Benötigte Anzahl Endkappen je Profilstirnseite:

Profile 40x40	=	1Stk.	Profile 80x80	=	4Stk.
Profile 40x80	=	2Stk.	Profile 80x120	=	6Stk.
Profile 40x120	=	3Stk.	Profile 80x160	=	8Stk.
Profile 40x160	=	4Stk.			
Profile 45x45	=	1Stk.			

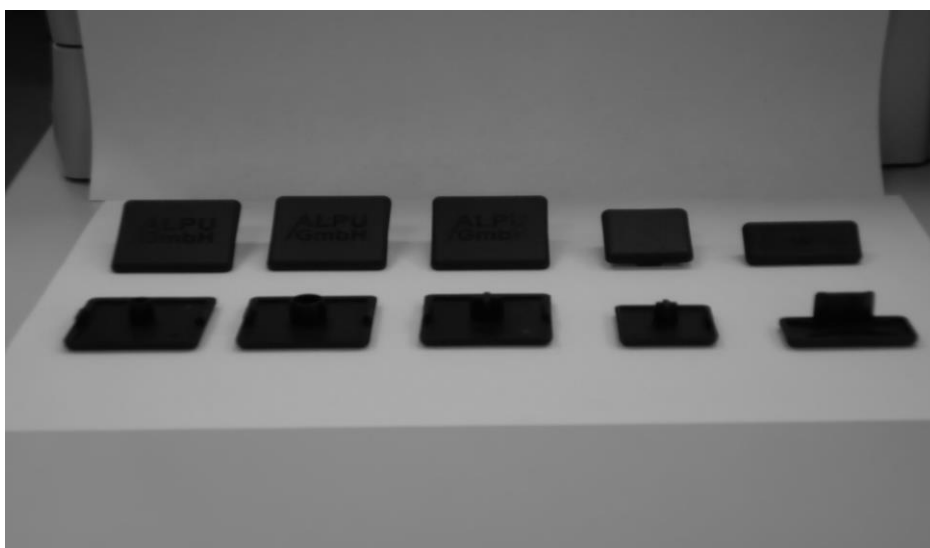

Bezeichnung	Größe	Profil	Material	Art. Nr.
Endkappe	30x30	30x30	PA glasfaserverstärkt	AF 091027
Endkappe	40x20	40x20S	PA glasfaserverstärkt	AF 537447
Endkappe	40x40	40er Raster Profile L	PA glasfaserverstärkt	AF 091318
Endkappe	40x40	40er Raster Profile N	PA glasfaserverstärkt	AF 091317
Endkappe	40x40	40er Raster Profile S	PA glasfaserverstärkt	AF 091315
Endkappe	45x45	45er Raster	PA glasfaserverstärkt	AF 091011

Befestigungssätze für Anbauteile

Bezeichnung	Maß x (mm)	Art. Nr.
M6 x 12	1-3	AMS 924528
M8 x 12		AMS 924527
M6 x 16	4-7	AMS 924348
M8 x 16		AMS 924347
M6 x 20	8-12	AMS 924378
M8 x 20		AMS 924377
M6 x 25	13-16	AMS 924379
M8 x 25		AMS 924376

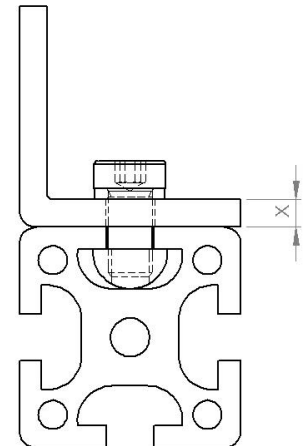

Verdrehsicherungen

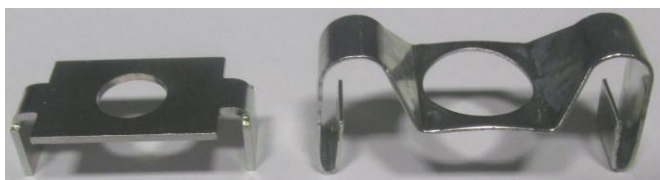
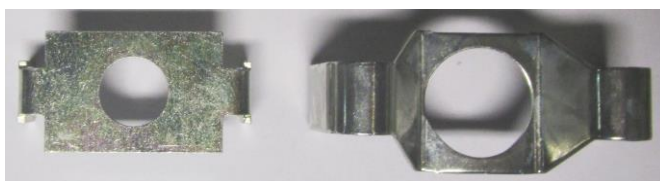
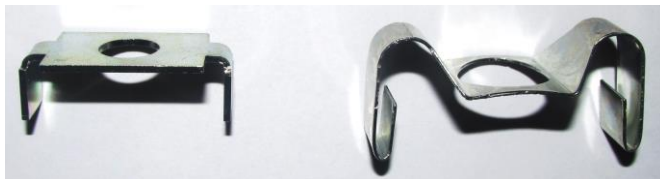

Bezeichnung	Größe	Art. Nr.
Verdrehsicherung	M8	AMS 537373
Verdrehsicherung	M12	AMS 537384

Winkel 30

Zinkdruckguss

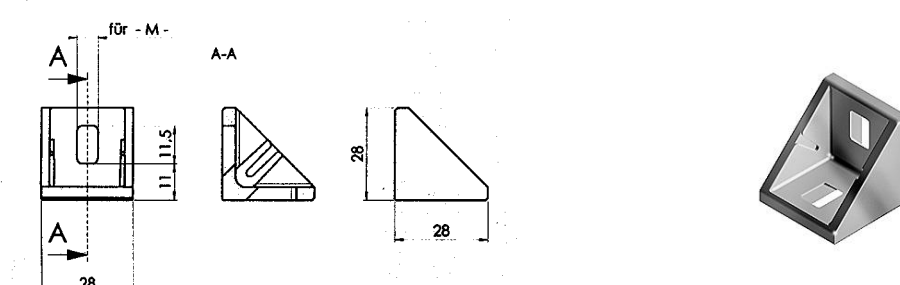

Bezeichnung	Größe	Oberfläche	für Schraube	Gewicht (g)	Art. Nr.
Winkel ohne Nut	30	blank	M6	41,0	AF 093W301R
Winkel ohne Nut	30	alufarben	M6	41,0	AF 093W301
Winkel Nut 8	30	blank	M6	41,0	AF 093W301N08R
Winkel Nut 8	30	alufarben	M6	41,0	AF 093W301N08

Auf Anfrage auch aus Aluminiumdruckguss erhältlich.

Abdeckkappe für Winkel 30

Kunststoff PA, glasfaserverstärkt, schwarz

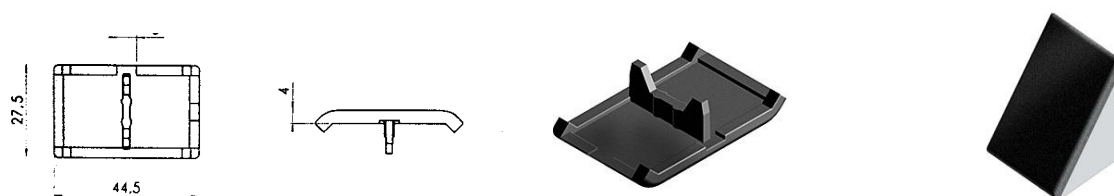

Bezeichnung	Größe	Farbe	Gewicht (g)	Art. Nr.
Abdeckkappe für Winkel 30	27,5x44,5	schwarz	4	AF 093WA301

Stahlwinkel 30/80

Stahl verzinkt, ab Profil 30

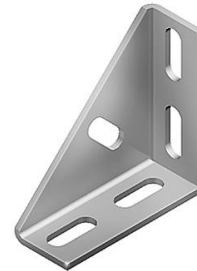
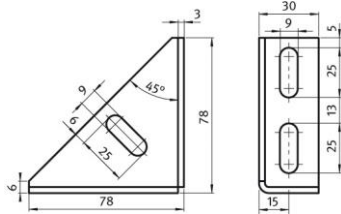

Bezeichnung	Größe	Oberfläche	für Schraube	Gewicht (g)	Art. Nr.
Stahlwinkel 30/80	30	verzinkt	M8	139	AF 093WV781V

Befestigungswinkel 30, drehbar

Aluminiumdruckguss, Nut 8

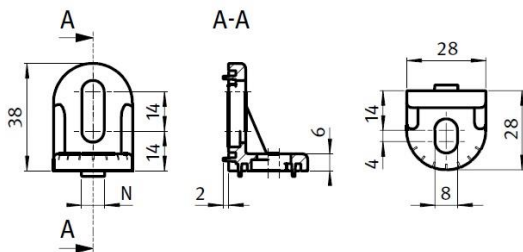

Bezeichnung	Größe	Oberfläche	für Schraube	Gewicht (g)	Art. Nr.
Befestigungswinkel	30	blank	M6-M8	16,8	AF093WG302N08

Winkel 40

Zinkdruckguss

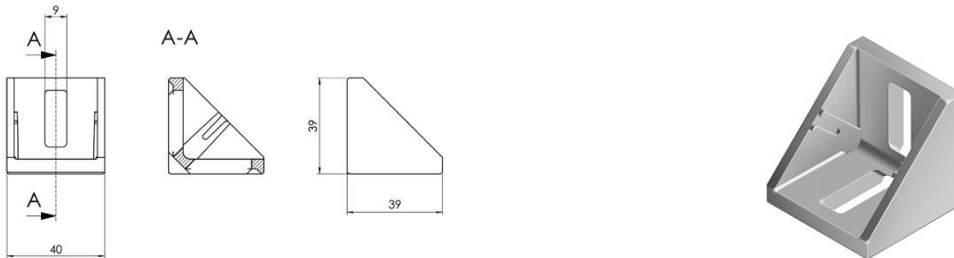

Bezeichnung	Größe	Oberfläche	für Schraube	Gewicht (g)	Art. Nr.
Winkel ohne Nut	40	blank	M8	97	AF 093W402R
Winkel ohne Nut	40	alufarben	M8	99	AF 093W402
Winkel Nut 8	40	blank	M8	97	AF 093W402N08R
Winkel Nut 8	40	alufarben	M8	99	AF 093W402N08
Winkel Nut 10	45	blank	M8	99	AF 093W402N10R
Winkel Nut 10	45	alufarben	M8	101	AF093W402N10

Auf Anfrage auch aus Aluminiumdruckguss erhältlich.

Abdeckkappe für Winkel 40

Kunststoff PA, glasfaserverstärkt, schwarz

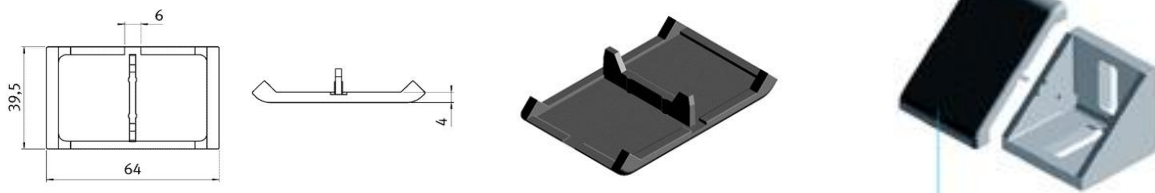

Bezeichnung	Größe	Farbe	Gewicht (g)	Art. Nr.
Abdeckkappe für Winkel 40	39,5x64	schwarz	6	AF 093WA402

Winkel 45

Aluminiumdruckguss

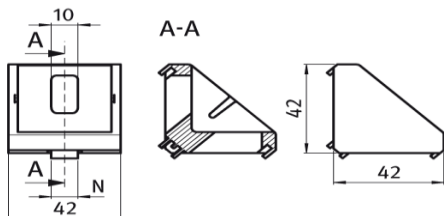

Bezeichnung	Größe	Oberfläche	für Schraube	Gewicht (g)	Art. Nr.
Winkel Nut 10	45	blank	M8	56	AF 093W421N10

Abdeckkappe für Winkel 45

Kunststoff PA, glasfaserverstärkt, schwarz

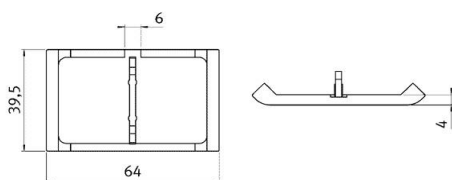

Bezeichnung	Größe	Farbe	Gewicht (g)	Art. Nr.
Abdeckkappe für Winkel 45	39,5x64	schwarz	6	AF 093WA421

Winkel 60

Zinkdruckguss

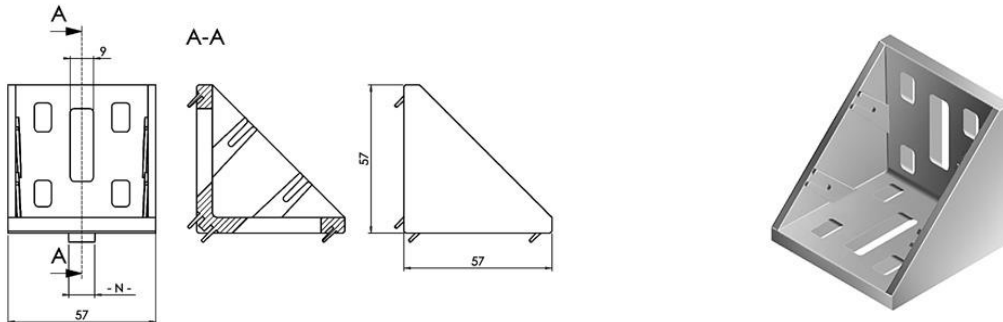

Bezeichnung	Größe	Oberfläche	für Schraube	Gewicht (g)	Art. Nr.
Winkel ohne Nut	60	blank	M6	225	AF 093W601R
Winkel ohne Nut	60	alufarben	M6	225	AF 093W601
Winkel Nut 8	60	blank	M6	225	AF 093W601N08R
Winkel Nut 8	60	alufarben	M6	225	AF 093W601N08

Auf Anfrage auch aus Aluminiumdruckguss erhältlich.

Abdeckkappe für Winkel 60

Kunststoff PA, glasfaserverstärkt, schwarz

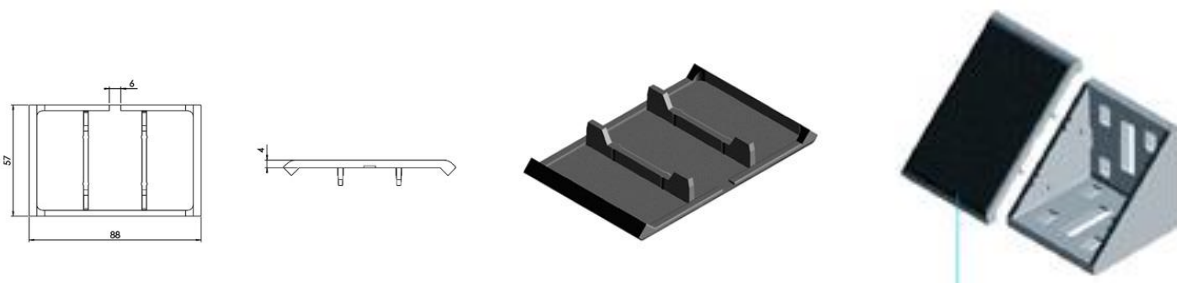

Bezeichnung	Größe	Farbe	Gewicht (g)	Art. Nr.
Abdeckkappe für Winkel 60	57,0x88,0	schwarz	21	AF 093WA601

Winkel 80

Zinkdruckguss

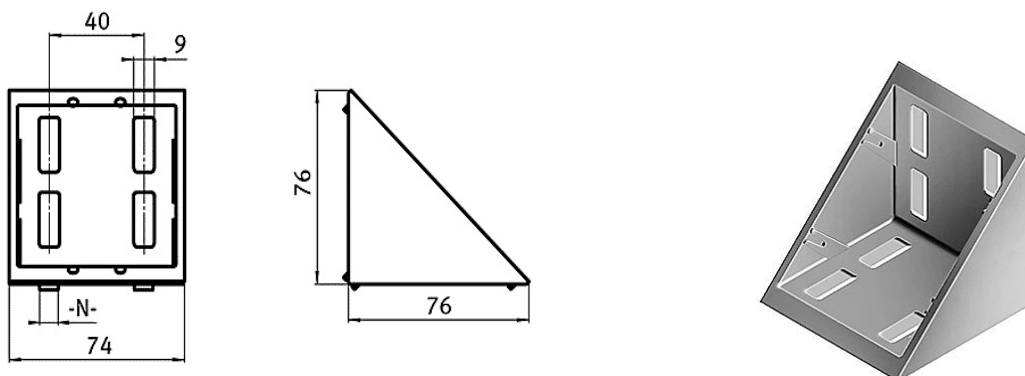

Bezeichnung	Größe	Oberfläche	für Schraube	Gewicht (g)	Art. Nr.
Winkel ohne Nut	80	blank	M8	268	AF 093W803R
Winkel ohne Nut	80	alufarben	M8	271	AF 093W803
Winkel Nut 8	80	blank	M8	268	AF 093W803N08R
Winkel Nut 8	80	alufarben	M8	271	AF 093W803N08

Auf Anfrage auch aus Aluminiumdruckguss erhältlich.

Abdeckkappe für Winkel 80

Kunststoff PA, glasfaserverstärkt, schwarz

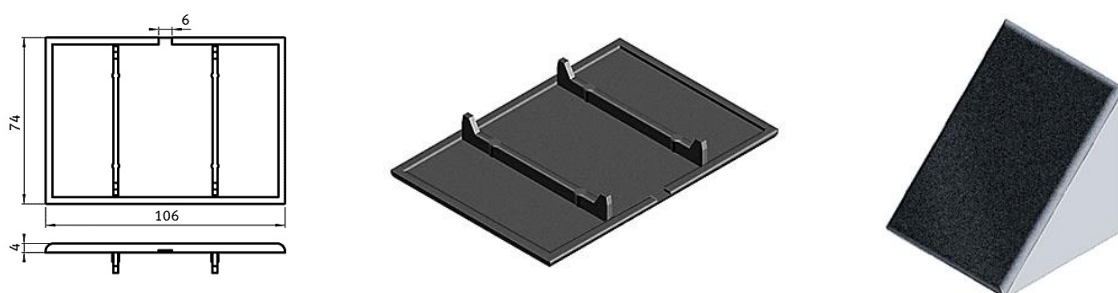

Bezeichnung	Größe	Farbe	Gewicht (g)	Art. Nr.
Abdeckkappe für Winkel 80	106x74	schwarz	21	AF 093WA803

Winkel 40/80

Zinkdruckguss

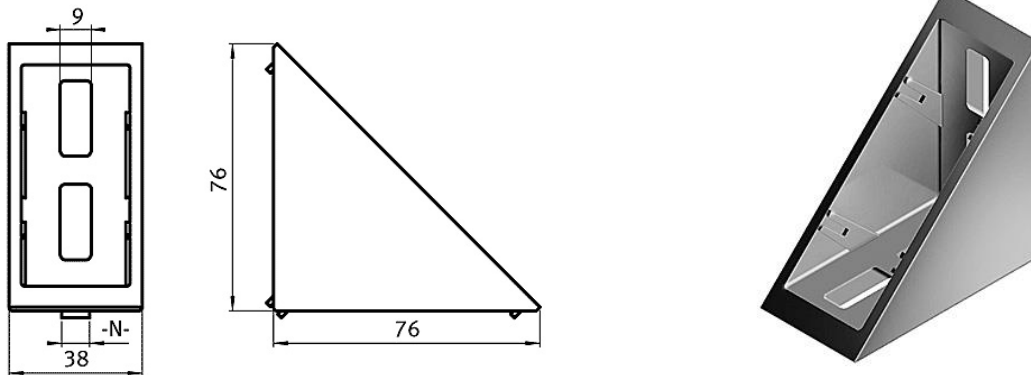

Bezeichnung	Größe	Oberfläche	für Schraube	Gewicht (g)	Art. Nr.
Winkel ohne Nut	40/80	blank	M8	268	AF 093W802R
Winkel ohne Nut	40/80	alufarben	M8	270	AF 093W802
Winkel Nut 8	40/80	blank	M8	268	AF 093W802N08R
Winkel Nut 8	40/80	alufarben	M8	270	AF 093W802N08

Auf Anfrage auch aus Aluminiumdruckguss erhältlich. Form weicht ab.

Abdeckkappe für Winkel 40/80

Kunststoff PA, glasfaserverstärkt, schwarz



Bezeichnung	Größe	Farbe	Gewicht (g)	Art. Nr.
Abdeckkappe für Winkel 40/80	106x38	schwarz	12	AF 093WA802

Winkel 45/90

Aluminiumdruckguss

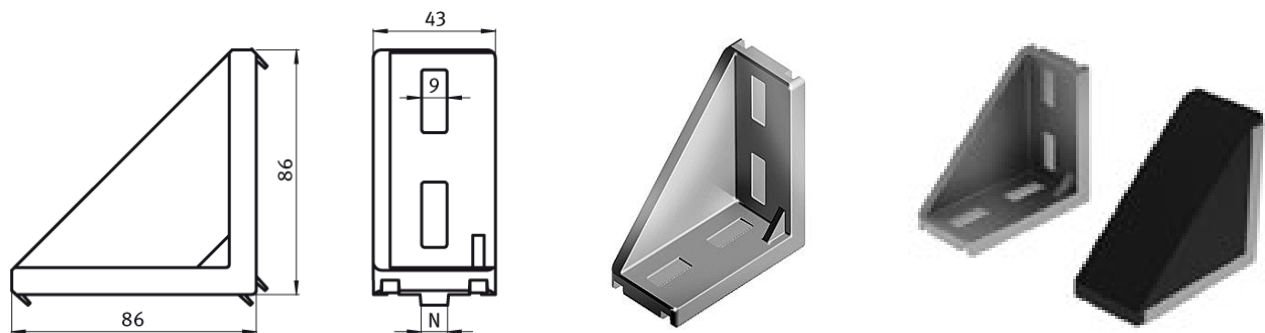

Bezeichnung	Größe	Oberfläche	für Schraube	Gewicht (g)	Art. Nr.
Winkel Nut 10	45/90	blank	M8	162	AF 093W451N10
Abdeckkappe	45/90	schwarz		33,5	AF093WA451

Montagewinkel

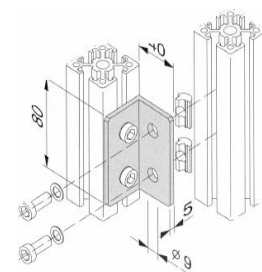
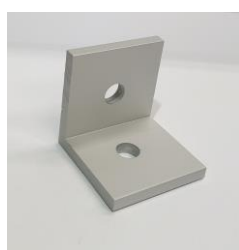

Winkel aus Aluminium
 Länge 40 oder 80mm
 Wandstärke 5mm
 Befestigungsmaterial nicht im Lieferumfang

Bezeichnung	Größe	L x B x H	Liefeinheit VE	Gewicht (g)	Art. Nr.
Montagewinkel	40	40 x 40 x 40	1 Stk.	40,0	A 924572
Montagewinkel	80	40 x 40 x 80	1 Stk.	77,0	A 924573

Winkelverbinder

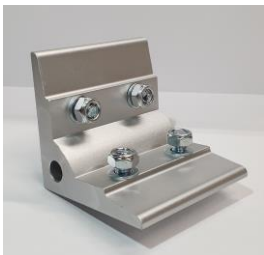
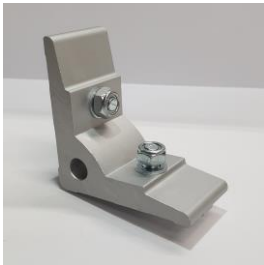

Befestigung erfolgt mit Hammerkopfschrauben und selbst hemmenden Muttern.

Winkel 40mm besitzen Sicken, die in die Profilmutter greifen und für Verdrehsicherheit sorgen.

Längsbohrung im Winkel für M12-Gewinde geeignet.

Befestigungsmaterial im Lieferumfang.

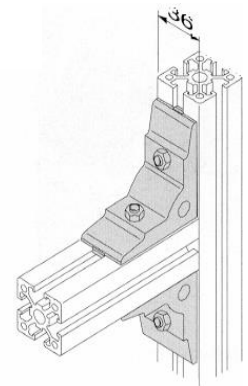

Bezeichnung	Größe	L x B x H	Liefereinheit Stk.	Gewicht (g)	Art. Nr.
Winkelverbinder	40 Nut 8mm	70 x 70 x 36	1 Stk.	164	AMS 924 331
Winkelverbinder	80 Nut 8mm	70 x 70 x 76	1 Stk.	345	AMS 924 367

Bodenwinkel

Zinkdruckguss

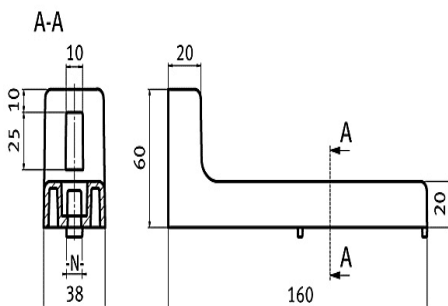

Bezeichnung	Größe	L x B x H	Oberfläche	Gewicht (g)	Art. Nr.
Bodenwinkel 160 Nut 8	40	160x60x38	blank	110	AF 093B1601N08R
Bodenwinkel 160 Nut 8	40	160x60x38	schwarz pulverbeschichtet	110	AF 093B1601N08S
Bodenwinkel 160 Nut 10	40	160x60x38	blank	110	AF 093B1601N10R
Bodenwinkel 160 Nut 10	40	160x60x38	schwarz pulverbeschichtet	110	AF 093B1601N10S

Anschlussverbinder 80mm

Aluminium eloxiert.

Zum Verbinden von Systemprofilen 80mm.

Bei Einsatz von zwei Verbindern entsteht eine verdrehsichere Verbindung.

Befestigungsmaterial im Lieferumfang.

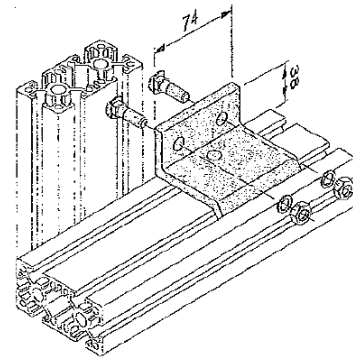
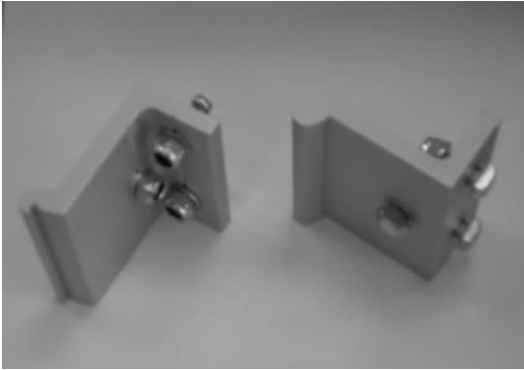

Bezeichnung	Größe	Oberfläche	Gewicht (g)	Liefereinheit VE	Art. Nr.
Anschlussverbinder	80	blank	110	2 Stk.	AMS 924575

Knotenbleche / Verbindungsblechen

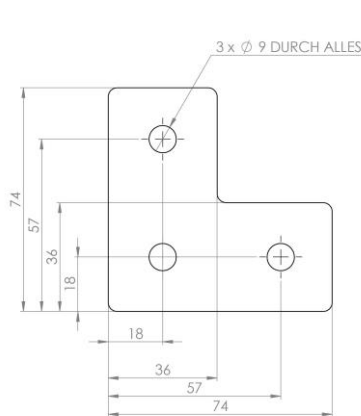

L-Verbindungsbleche

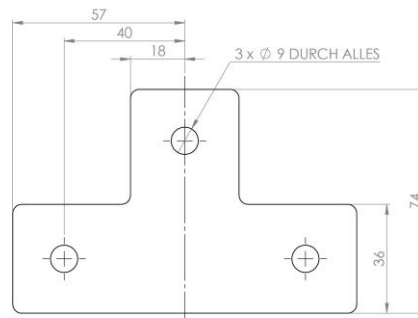

T-Verbindungsbleche

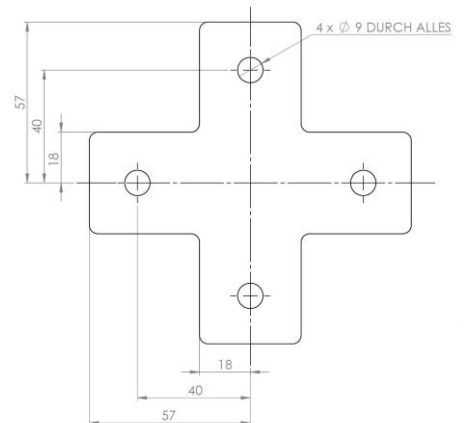

Kreuzverbindungsbleche

Ausführung	Größe mm	Material	Farbe	Art. Nr.
Kreuzverbindungsbleche	114x114x3	Stahl	schwarz	A924850
T-Verbindungsbleche	114x74x3	Stahl	schwarz	A924851
L-Verbindungsbleche	74x74x3	Stahl	schwarz	A924852

Befestigungsmaterial Schrauben M8x14 mit Nutstein.
Befestigungsmaterial ist nicht im Lieferumfang enthalten.

Knotenbleche / Verbindungsblechen

Zur Versteifung stark beanspruchter Verbindungsstellen.
T- und L- Verbindungen für Systemprofile 40 und 80mm.
Stahlblech. schwarz

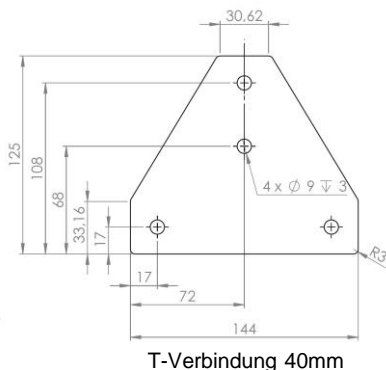

T-Verbindung 40mm

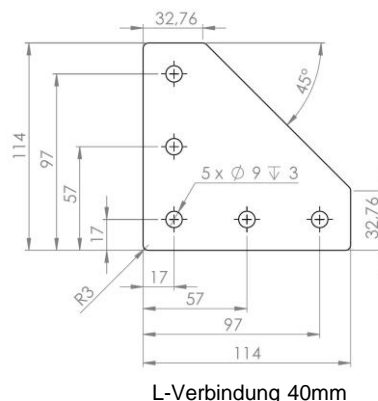

L-Verbindung 40mm

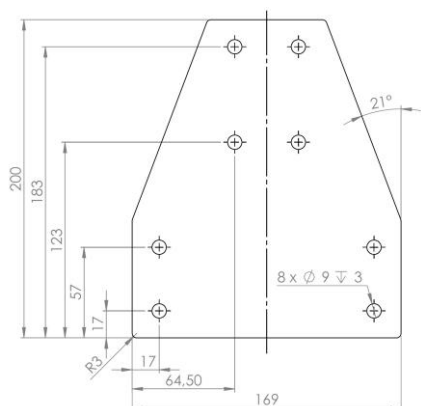

T-Verbindung 80mm

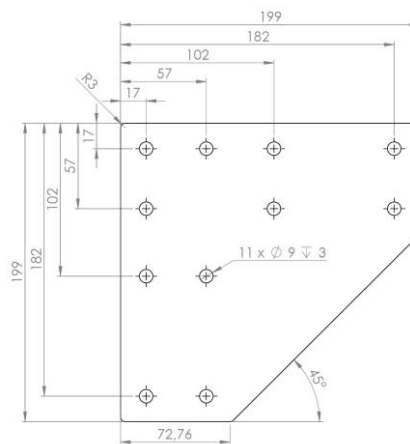

L-Verbindung 80mm

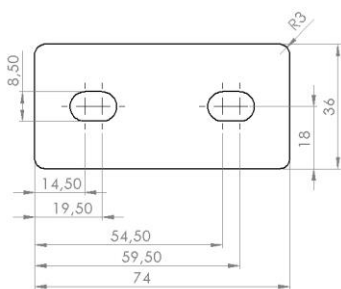

Verbindungsbleche 74mm

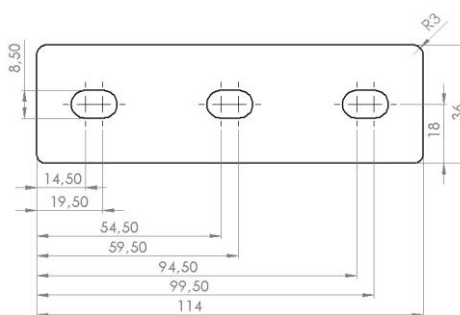

Verbindungsbleche 114mm

Ausführung	Größe mm	Material.	Farbe	Art. Nr.
T-Verbindung 40mm	144x125x3	Stahl	schwarz	A 534020-9
T-Verbindung 80mm	169x200x3	Stahl	schwarz	A 534021-9
L-Verbindung 40mm	114x114x3	Stahl	schwarz	A 534022-9
L-Verbindung 80mm	199x199x3	Stahl	schwarz	A 534023-9
Verbindungsbleche 74mm	74x36x5	Stahl	schwarz	A 924845
Verbindungsbleche 114mm	114x36x5	Stahl	schwarz	A 924846

Befestigungsmaterial Schrauben M8x16 mit Nutstein.
Befestigungsmaterial ist nicht im Lieferumfang enthalten.

Gehrungsverbinder Nut 8

Einsetzbar für variable Profilverbindungen mit Winkeln von 0° bis 90°

Verwendung für Profile S,N und L.

Profile L: Aufbohren auf D = 10,2mm erforderlich.

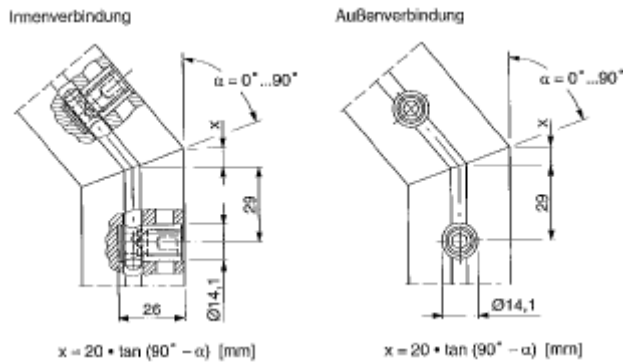

Bezeichnung	Ausführung	VE	Art. Nr.
Gehrungsverbinder	Außenverbindung	1 Stk.	AMS 537571
Gehrungsverbinder	Innenverbindung	1 Stk.	AMS 537572

Zentralstoßverbinder Nut 8

Profilverbinder für Stoßverbindungen.

Verwendung für Profile S,N und L.

Profile L: Aufbohren auf D = 10,2mm erforderlich, 40mm tief.

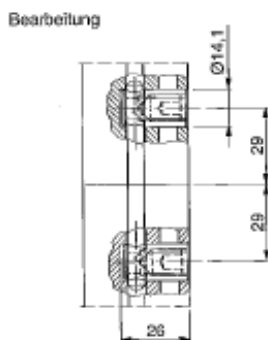

Bezeichnung	Ausführung	VE	Art. Nr.
Zentralstoßverbinder	Stahl verzinkt	1 Stk.	AMS 535032

Zentralverbinder Nut 8

Besonders geeignet bei:

- nachträglicher Profilanordnung
- individueller Positionierung

Verwendung für Profile S,N und L.

Keine Bearbeitung am durchgehenden Profil erforderlich.

Gelenkige Ausführung für Verbindungswinkel von 30° bis 90°.

Profile L: Aufbohren auf D = 10,2mm erforderlich, 40mm tief.

Bearbeitung:
Innenverbindung, starr

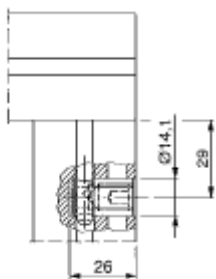

Außenverbindung, starr

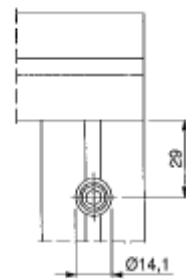

Innenverbindung



Außenverbindung

Innenverbindung, gelenkig

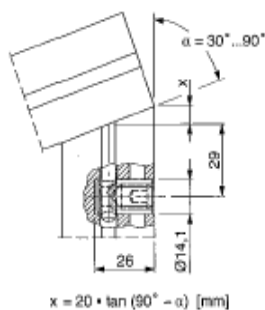

Außenverbindung, gelenkig

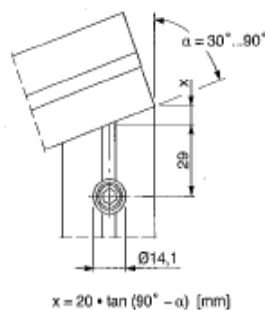

Innenverbindung



Außenverbindung

Bezeichnung	Ausführung	VE	Art. Nr.
Zentralverbinder	Außenverbindung, starr	1 Stk.	AMS 535314
Zentralverbinder	Innenverbindung, starr	1 Stk.	AMS 537322
Zentralverbinder	Außenverbindung, gelenkig	1 Stk.	AMS 537570
Zentralverbinder	Innenverbindung, gelenkig	1 Stk.	AMS 537321

Zentralverbinder Nut 10

Stahl, verzinkt

Zur rechtwinkligen Verbindung von zwei Aluminiumprofilen; zur Montage muss ein Loch in eines der Profile gebohrt werden



Ausführung	N	A (mm)	B (mm)	b (mm)	d (mm)	D (mm)	L (mm)	SW (mm)	Gewicht (g)	Art. Nr.
0°	10	19,5	5,5	22,5	Durchmesser 17	9,7	45,5	6	53,0	AF099B10171000
90°	10	19,5	5,5	22,5	Durchmesser 17	9,7	45,5	6	53,0	AF099B10171090

Bolzenverbinder Nut 10

Grundkörper: Stahl, verzinkt

Schraube: Stahl, verzinkt

Hammermutter: Stahl, verzinkt

Fixierbolzen: Kunststoff PA, glasfaserverstärkt

Schraubenabdeckung: Kunststoff PA, glasfaserverstärkt

Zur rechtwinkligen stabilen Verbindung von zwei Aluminium-Profilen: es muss ein 17 mm Loch durch die Seite des Profils gebohrt werden



A (mm)	B (mm)	Gewicht (g)	Art. Nr.
42,0	28,0	74,9	AF 099C451

Stoßverbinder Nut

Material: Stahl verzinkt

Nut 8

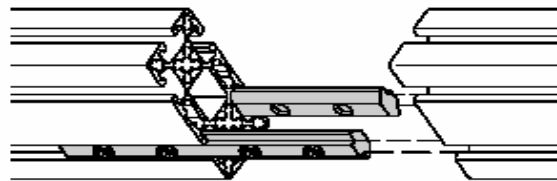

Nut 10

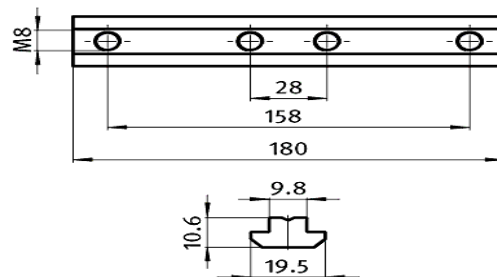
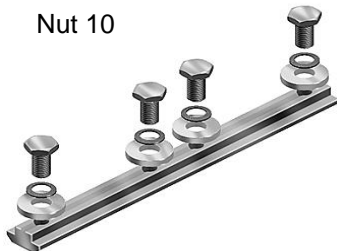

Bezeichnung	Größe mm	Liefereinheit-VE	Gewicht (g)	Art. Nr.
Stoßverbinder Nut 8	140 x 17 x 9	2 Stk.	125	AF 096060S02VP2
Stoßverbinder Nut 10	180 x 19,5 x 10,6	1 Stk.	264	AF 096030S38

Fräsverbinder Profil 30/40/45

Montage **ohne** Profilbearbeitung.

Material: Stahl verzinkt.

Bestehend aus: 1Stk. Schraube DIN 912 M6x18, 1 Stk. Hammermutter

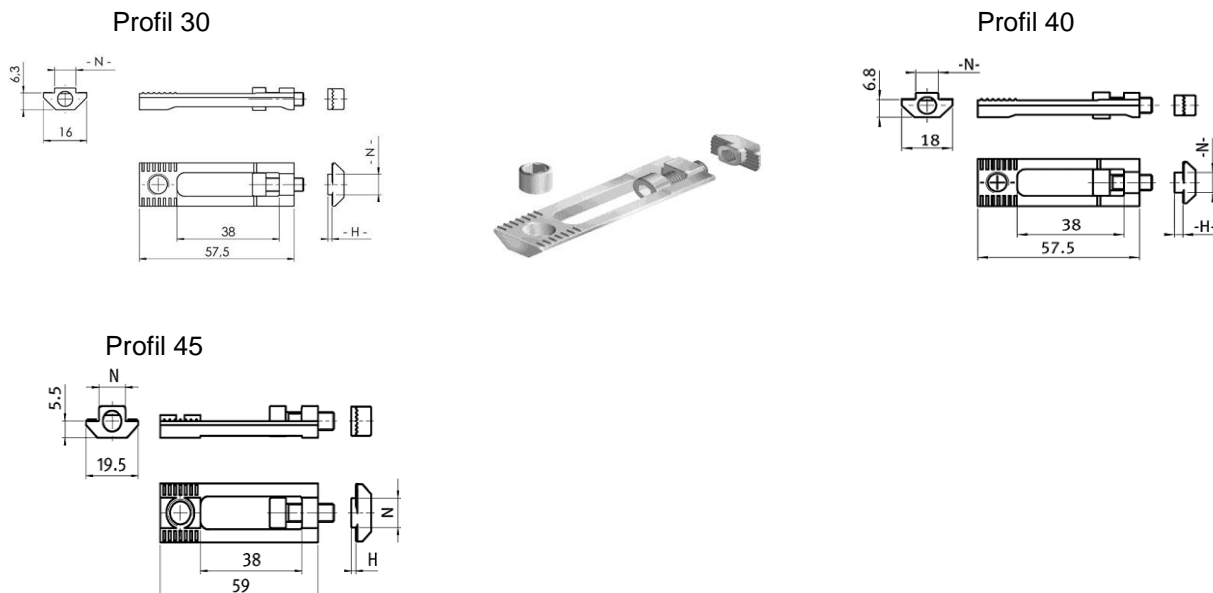

Bezeichnung	Größe	Höhe -H-	Gewicht (g)	Art. Nr.
Fräsverbinder Nut 8	30	1,5	31,7	AF 099D0830M0515
Fräsverbinder Nut 8	40	3,0	37,3	AF 099D0840M0530
Fräsverbinder Nut 10	45	1,5	38,0	AF 099D1045M0617
Fräsverbinder Nut 10	45	3,0	38,1	AF 099D1045M0630

Plattenverbinder 45

Zum Herstellen einer T-Verbindung zwischen zwei Aluminiumprofilen

Material: Zinkdruckguss

Oberfläche: blank

Befestigung: für Schrauben: 1 x M12, 2 x M6

Liefereinheit: 10 Stk.

Ausführung	Gewicht (g)	Art. Nr.
blank	88,6	AF 099E45451012R



Profilverbinder / innenliegend

90°, Nut 8, Nut 10, Zinkdruckguss, verzinkt, 2x Gewindestift DIN913, Stahl



	Größe	Oberfläche	Gewindestift DIN913	Gewicht (g)	Art. Nr.
Profilverbinder Nut 8	40	verzinkt	M6x8	27	AF 099I90R08
Profilverbinder Nut 10	40	verzinkt	M8x12	48	AF 099I90R10

Profilverbinder / außenliegend

90°, Nut 8, Nut 10, Zinkdruckguss, verzinkt, 2x Gewindestift DIN913, Stahl



Bezeichnung	Größe	Oberfläche	Gewindestift DIN913	Gewicht (g)	Art. Nr.
Profilverbinder Nut 8	40	verzinkt	M6x8	27	AF 099I9008
Profilverbinder Nut 10	40	verzinkt	M8x12	48	AF 099I9010

Set Automatikverbinder

Nut 8, Stahl, verzinkt, Schraube DIN912, Nutenstein

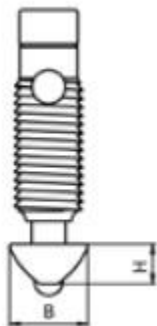

Bezeichnung	Größe	Oberfläche	Schraube DIN912	Gewicht (g)	Art. Nr.
Automatikverbinder Nut 8	40	verzinkt	M6x40	38	AF 099G08S01
Automatikverbinder Nut 8 inkl. Abdeckkappe	40	verzinkt	M6x40	40	AF 099G08S02

Würfelerbinder für 30er / 40er / 45er Profil

Nut 8, Nut 10, Aluminiumdruckguss, silberfarbig lackiert, inkl. Abdeckkappen

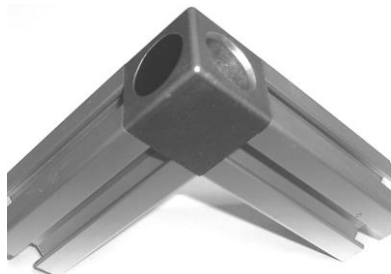

Würfelerbinder 2D
für 2 Profile



Würfelerbinder 3D
für 3 Profile

Verbindung ohne Bearbeitung bei Profilen L.

Bei Profilen N / S muss eine Gewindebuchse M12 / M8 eingesetzt werden.



Befestigung für 30er / 40er mit M8, für 45er mit M12

Senkkopfschrauben M8x25 / M12x25 DIN 7991

Befestigungsschrauben, Gewindebuchsen mit Innensechskant sind nicht im Lieferumfang enthalt

Ausführung	Größe	Maße	Gewicht (g)	Art. Nr.
Würfelerbinder 2D	30er	30x30x30mm	47	AF 093WW303N08
Würfelerbinder 3D	30er	30x30x30mm	38,5	AF 093WW304N08
Würfelerbinder 2D	40er	40x40x40mm	115	AF 093WW405N08
Würfelerbinder 3D	40er	40x40x40mm	94,5	AF 093WW406N08
Würfelerbinder 2D	45er	45x45x45mm	170	AF 093WW453N10
Würfelerbinder 3D	45er	45x45x45mm	151,5	AF 093WW454N10
Senkkopfschraube	M8	L=25mm	15	DIN 7991 M8x25
Senkkopfschraube	M12	L=25mm	23	DIN 7991 M12x25
Gewindebuchse	M12/M8	L=19mm	6	AMS 534125

Alle Würfelerbinder sind auch in blank erhältlich. Hierzu, an die Art. Nr.: den Buchstaben „R“ anfügen.

Winkelverbinder 40, 45°

Zinkdruckguss

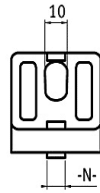
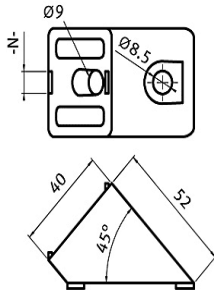

Bezeichnung	Größe	Oberfläche	für Schraube	Gewicht (g)	Art. Nr.
Winkelverbinder 40 Nut 8	40	blank	M8	209	AF 093WS40145N08R
Winkelverbinder 40 Nut 8	40	alufarben	M8	214	AF 093WS40145N08

Winkelverbinder 40/80, 45°

Zinkdruckguss

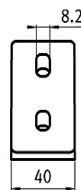
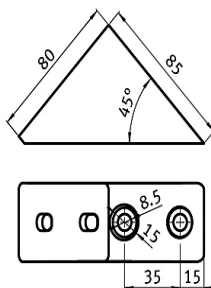

Bezeichnung	Größe	Oberfläche	für Schraube	Gewicht (g)	Art. Nr.
Winkelverbinder 40/80	40/80	blank	M8	350	AF 093WS40245R
Winkelverbinder 40/80	40/80	alufarben	M8	355	AF 093WS40245

Transport- und Fußplatte 40x80

Zinkdruckguss, schwarz pulverbeschichtet
Auf Anfrage auch aus Aluminiumdruckguss blank erhältlich.



Bezeichnung	Größe	Oberfläche	Gewinde	Gewicht (g)	Art. Nr.
Transport - Fußplatte	40x80	Schwarz pulverbeschichtet	M8	213	AF 093T40800808S
Transport - Fußplatte	40x80	Schwarz pulverbeschichtet	M12	209	AF 093T40801208S
Transport - Fußplatte	40x80	Schwarz pulverbeschichtet	M16	199	AF 093T40801608S

Befestigungsbohrungen Durchmesser 9mm (M8).
Für Profile L

Bezeichnung	Größe	Oberfläche	Gewinde	Gewicht (g)	Art. Nr.
Transport - Fußplatte	40x80	Schwarz pulverbeschichtet	M8	192	AF 093T40800812S
Transport - Fußplatte	40x80	Schwarz pulverbeschichtet	M12	188	AF 093T40801212S
Transport - Fußplatte	40x80	Schwarz pulverbeschichtet	M16	178	AF 093T40801612S

Befestigungsbohrungen Durchmesser 14,5mm (M12).
Für Profile N/S

Transport- und Fußplatte 80x80

Zinkdruckguss, schwarz pulverbeschichtet
Auf Anfrage auch aus Aluminiumdruckguss blank erhältlich.



Bezeichnung	Größe	Oberfläche	Gewinde	Gewicht (g)	Art. Nr.
Transport - Fußplatte	80x80	Schwarz pulverbeschichtet	M8	483	AF 093T80800808S
Transport - Fußplatte	80x80	Schwarz pulverbeschichtet	M12	433	AF 093T80801208S
Transport - Fußplatte	80x80	Schwarz pulverbeschichtet	M16	425	AF 093T80801608S

Befestigungsbohrungen Durchmesser 9mm (M8).
Für Profile L

Bezeichnung	Größe	Oberfläche	Gewinde	Gewicht (g)	Art. Nr.
Transport - Fußplatte	80x80	Schwarz pulverbeschichtet	M8	192	AF 093T80800812S
Transport - Fußplatte	80x80	Schwarz pulverbeschichtet	M12	188	AF 093T80801212S
Transport - Fußplatte	80x80	Schwarz pulverbeschichtet	M16	178	AF 093T80801612S

Befestigungsbohrungen Durchmesser 14,5mm (M12).
Für Profile N/S

Befestigungsplatte

Aluminium, eloxiert. Stärke 20mm

Befestigungsplatte zur Montage von Stellfüßen an Systemprofilen.

Befestigung mit Zylinderschrauben M12x30, Befestigungsmaterial nicht im Lieferumfang.

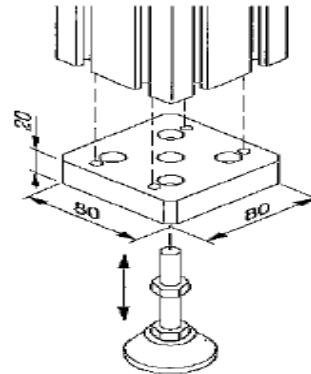
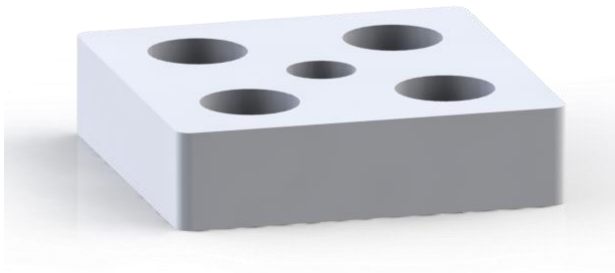

Bezeichnung	Größe	Oberfläche	Gewinde	Gewicht (g)	Art. Nr.
Befestigungsplatte	80x80	Aluminium eloxiert	M16	271	AMS 924780

Bodenanschlusswinkel

Stahl 3mm, verzinkt; Befestigungsmaterial für Profilbefestigung im Lieferumfang.

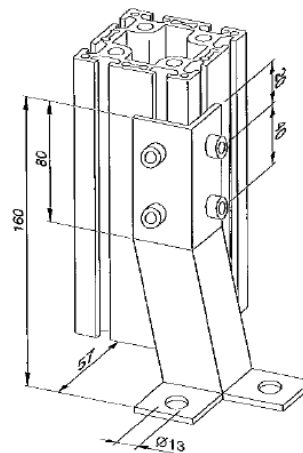

Bezeichnung	Größe	Oberfläche	Gewicht (g)	Verpackungseinheit	Art. Nr.
Bodenanschlusswinkel	40er	Stahl, eloxiert	307	1 Stk.	AMS 924778

Hammermutter

Nut 8, Stahl verzinkt

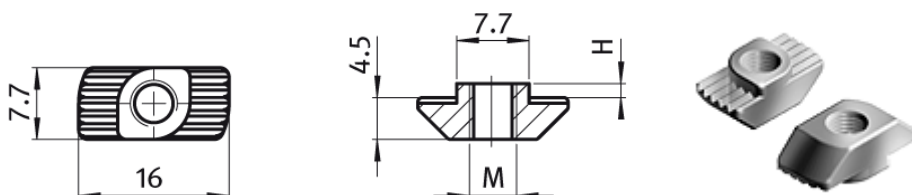

Ausführung	Größe	Höhe h (mm)	Gewicht (g)	Art. Nr.
Nut 8mm	M4	1,5	3,8	AF 096H08415
	M4	3,0	4,5	AF 096H08430
	M5	1,5	3,1	AF 096H08515
	M5	3,0	3,5	AF 096H08530
	M6	1,5	3,0	AF 096H08615
	M6	3,0	3,3	AF 096H08630

Hammermutter

Nut 10, Stahl verzinkt

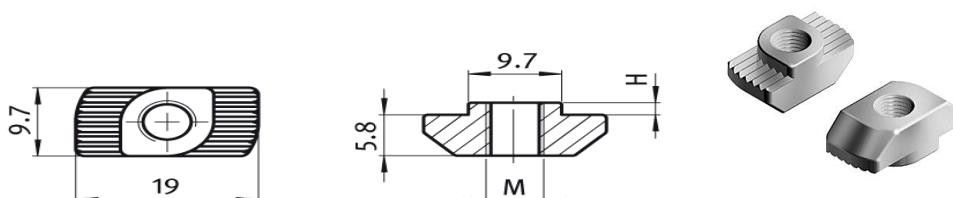

Ausführung	Größe	Höhe h (mm)	Gewicht (g)	Art. Nr.
Nut 10mm	M4	3,0	7,9	AF 096H10430
	M5	1,5	6,7	AF 096H10517
	M5	3,0	7,7	AF 096H10530
	M6	1,5	6,2	AF 096H10617
	M6	3,0	7,2	AF 096H10630
	M8	1,5	5,1	AF 096H10817
	M8	3,0	6,1	AF 096H10830

Nutsteine

Nut 8mm / Nut 10 mm

Stahl verzinkt

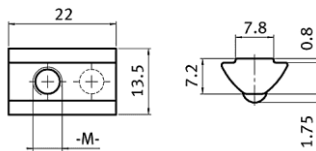

Aluminium

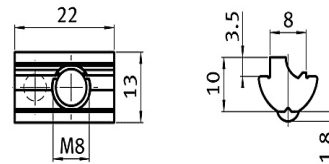

Ausführung	Größe in mm	M4	M5	M6	M8
Aluminium	22 x 13 x 10		AF 096095	AF 096096	AF 096098
Stahl N8	22 x 13 x 7,2	AF 096024	AF 096025	AF 096026	AF 096028
Stahl N10	22 x 14,5 x 6,2	AF 096124	AF 096125	AF 096126	AF 096128

Nutsteinprofil Stahl blank, ohne Gewinde L = 1500mm Art. Nr. 096120.1500

Rhombusmutter

Nut 8mm

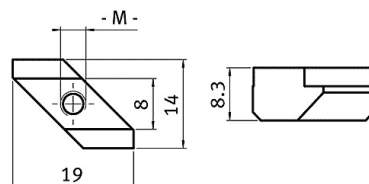

Ausführung	Größe mm	M3	M4	M5	M6
Zinkdruckguss	19x14x8,3	AF096R080329Z	AF096R080429Z	AF096R080529Z	AF096R080629Z

Einlegemutter

Nut 8mm / Nut 10 mm

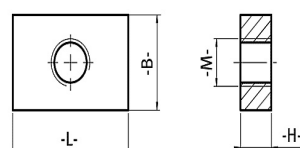

Ausführung	Größe mm	M4	M5	M6	M8
Stahl verzinkt	19x16x4	AF 096P0191604M4	AF 096P0191604M5	AF 096P0191604M6	AF 096P0191604M8

Gelenk 40 und Gelenk 45

Zinkdruckguss, mit einstellbarer Friktion und separaten Nutfixierungen für Nut 8 und 10.



Bezeichnung	Größe	Oberfläche	für Schraube	Gewicht (g)	Art. Nr.
Gelenk 30 ohne Klemmhebel	30 x 30 Nut 8	alufarben	M8	235	AF093G30AN08
Gelenk 30 mit Klemmhebel	30 x 30 Nut 8	alufarben	M8	258	AF093GF30AN08
Gelenk 40 ohne Klemmhebel	40 x 40	alufarben	M8	305	AF 093G40AN
Gelenk 40 mit Klemmhebel	40 x 40	alufarben	M8	338	AF 093GF40AN
Gelenk 45 ohne Klemmhebel	45 x 45	alufarben	M8	339	AF 093G45AN
Gelenk 45 mit Klemmhebel	45 x 45	alufarben	M8	387	AF 093GF45AN

Gelenk 40/80

Zinkdruckguss, mit einstellbarer Friktion und separaten Nutfixierungen für Nut 8 und 10.



Bezeichnung	Größe	Oberfläche	für Schraube	Gewicht (g)	Art. Nr.
Gelenk 40/80 ohne Klemmhebel	40 x 80	alufarben	M8	997	AF 093G4080AN
Gelenk 40/80 mit Klemmhebel	40 x 80	alufarben	M8	1120	AF 093GF4080AN

Maschinenfüße Typ M

Material: Edelstahl

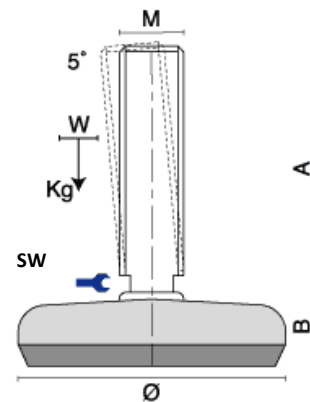

Bezeichnung	Teller Ø	M	A	B	W	SW	Art. Nr.
M40 – 12 – 100	40mm	12	105mm	20mm	200kg	10mm	AN M40 – 12 – 100
M75 – 12 – 100	75mm	12	101mm	22mm	800kg	10mm	AN M75 – 12 – 100
M75 – 16 – 100	75mm	16	101mm	22mm	800kg	13mm	AN M75 – 16 – 100

Andere Ausführungen auf Anfrage.

Maschinenfüße Typ A

Material: PA; glasfaserverstärkt

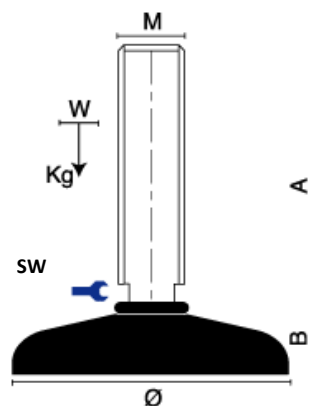

Bezeichnung	Teller Ø	M	A	B	W	SW	Art. Nr.
A40 – 12 – 070	40mm	12	68mm	22mm	580kg	10mm	AN A40 – 12 – 070
A60 – 12 – 070	60mm	12	67mm	32mm	1000kg	10mm	AN A60 – 12 – 070
A80 – 12 – 070	80mm	12	68mm	22mm	670kg	10mm	AN A80 – 12 – 070
Stellfuß M8*	40mm	8	70mm	17mm	700kg	13mm	AS 537 510

*Stellfuß M8 aus Kunststoff, schwarz, weicht in der Form von den Stellfüßen Typ A ab.
Andere Ausführungen auf Anfrage.

Drehstellfuß

- Drehstellfuß erlaubt einfache Höhenverstellung von Hand oder mit Werkzeug.
- Gesamthöhe 45-65mm.
- Maximale Tragfähigkeit 150 kg.
- PA, Schwarz.
- Montageplatte mit Verdrehsicherung
- Montagevarianten:
 - Stirnseitig Montage am Profilende mit 4 Senkschrauben M6x16.
 - Seitliche Montage in der Profilnut mit Anschlussgewinde und Nutenstein M8.
 - (nicht im Lieferumfang)

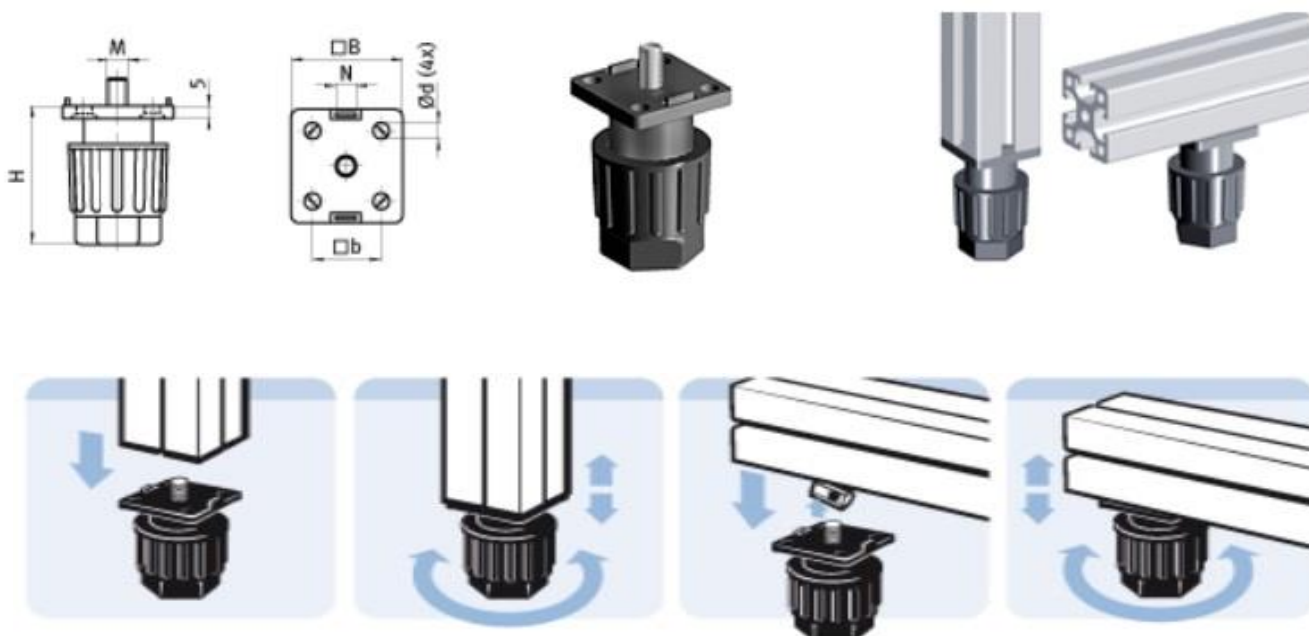

Bezeichnung	B (mm)	H (mm)	N	M	b (mm)	ØD (mm)	Gewicht (g)	Art. Nr.
Drehstellfuß	40	45-65	8	M8	28,0	6,5	78	AF 098H400808

Kunststoff Scharnier 30

nicht aushängbar, PA, glasfaserverstärkt, Achse Edelstahl

Farbe: schwarz, Befestigung vorderseitig mit Senkschrauben M6.

Auf Anfrage auch als Aluminiumdruckguss vernickelt oder in Edelstahl blank erhältlich.

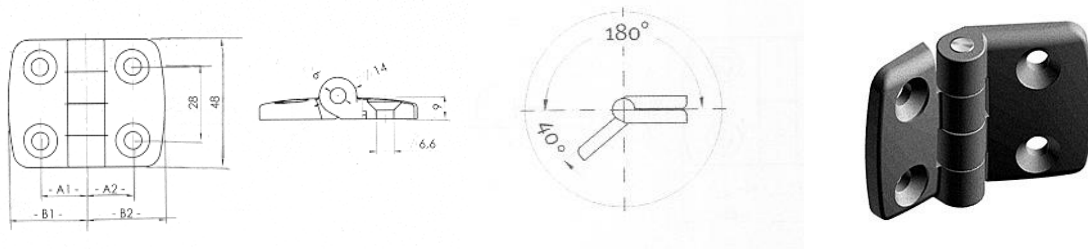

Bezeichnung	Größe	A1, A2, B1, B2	Gewicht (g)	Art. Nr.
Scharnier ohne Nut	30/30	17,5; 17,5; 29,5; 29,5	36,0	AF 095K3030F00
Scharnier Nut 8	30/30	17,5; 17,5; 29,5; 29,5	36,0	AF 095K3030F08

Kunststoff Scharnier 30

aushängbar, PA, glasfaserverstärkt, Achse Edelstahl

Farbe: schwarz, Befestigung vorderseitig mit Senkschrauben M6.

Auf Anfrage auch als Aluminiumdruckguss vernickelt oder in Edelstahl blank erhältlich.

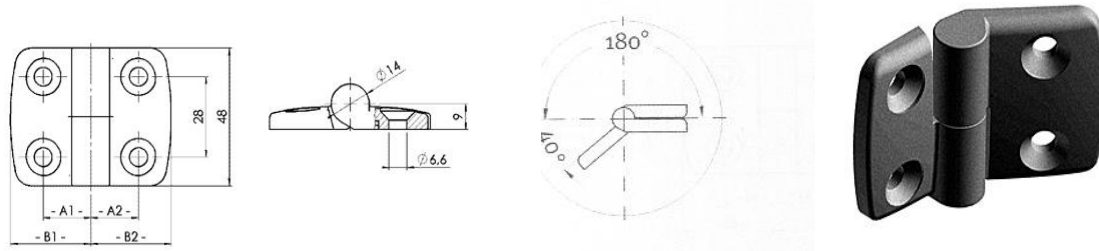

Bezeichnung	Größe	A1, A2, B1, B2	Gewicht (g)	Art. Nr.
Scharnier ohne Nut	30/30	17,5; 17,5; 29,5; 29,5	34,0	AF 095K3030L00
Scharnier Nut 8	30/30	17,5; 17,5; 29,5; 29,5	34,0	AF 095K3030L08

Ausführung links.

Für Ausführung rechts, bei Art. Nr.: (L) durch (R) ersetzen.

Kunststoff Kombischarnier 40

nicht aushängbar, PA, glasfaserverstärkt, Achse Edelstahl

Farbe: schwarz, Befestigung vorderseitig mit Senkschrauben M6

Auf Anfrage auch als Aluminiumdruckguss vernickelt oder in Edelstahl blank erhältlich.

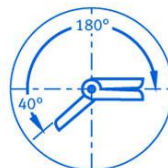
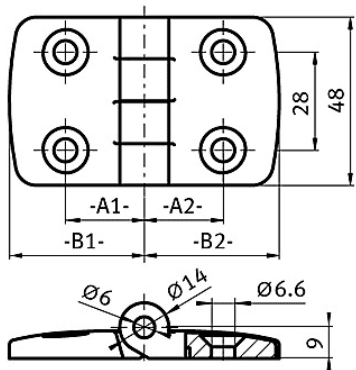

Bezeichnung	Größe	A1, A2, B1, B2	Gewicht (g)	Art. Nr.
Scharnier o. Nut	40/40	22,5; 22,5; 38,5; 38,5	43,0	AF 095K4040F00
Scharnier Nut 8	40/40	22,5; 22,5; 38,5; 38,5	43,0	AF 095K4040F08

Kunststoff Kombischarnier 40

aushängbar, PA, glasfaserverstärkt, Achse Edelstahl

Farbe: schwarz, Befestigung vorderseitig mit Senkschrauben M6

Auf Anfrage auch als Aluminiumdruckguss vernickelt oder in Edelstahl blank erhältlich.

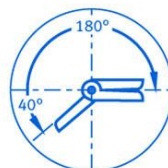
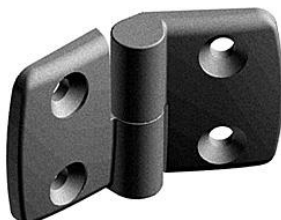
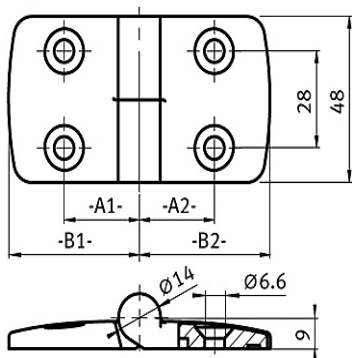

Bezeichnung	Größe	A1, A2, B1, B2	Gewicht (g)	Art. Nr.
Scharnier o. Nut	40/40	22,5; 22,5; 38,5; 38,5	42,0	AF 095K4040L00
Scharnier Nut 8	40/40	22,5; 22,5; 38,5; 38,5	42,0	AF 095K4040L08

Ausführung links.

Für Ausführung rechts, bei Art. Nr.: (L) durch (R) ersetzen.

Kunststoff Kombischarnier 45

nicht aushängbar, PA, glasfaserverstärkt, Achse Edelstahl

Farbe: schwarz, Befestigung vorderseitig mit Senkschrauben M6

Auf Anfrage auch als Aluminiumdruckguss vernickelt oder in Edelstahl blank erhältlich.

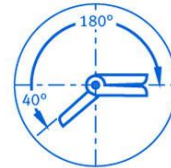
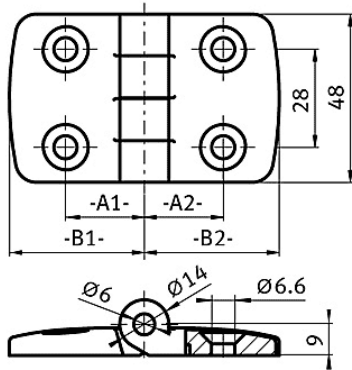

Bezeichnung	Größe	A1, A2, B1, B2	Gewicht (g)	Art. Nr.
Scharnier o. Nut	45/45	25,0; 25,0; 43,5; 43,5	46,0	AF 095K4545F00
Scharnier Nut 10	45/45	25,0; 25,0; 43,5; 43,5	46,0	AF 095K4545F10

Kunststoff Kombischarnier 45

aushängbar, PA, glasfaserverstärkt, Achse Edelstahl

Farbe: schwarz, Befestigung vorderseitig mit Senkschrauben M6

Auf Anfrage auch als Aluminiumdruckguss vernickelt oder in Edelstahl blank erhältlich.

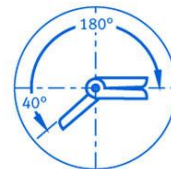
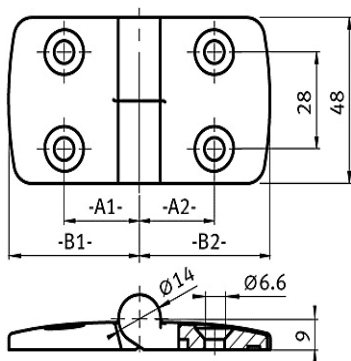

Bezeichnung	Größe	A1, A2, B1, B2	Gewicht (g)	Art. Nr.
Scharnier o. Nut	45/45	25,0; 25,0; 43,5; 43,5	45,0	AF 095K4545L00
Scharnier Nut 10	45/45	25,0; 25,0; 43,5; 43,5	45,0	AF 095K4545L10

Ausführung links. Für Ausführung rechts, bei Art. Nr.: (L) durch (R) ersetzen.

Systemscharnier

nicht aushängbar, PA, glasfaserverstärkt, Farbe: schwarz, mit Abdeckkappen.

Befestigung vorderseitig mit Schrauben M6, rückseitig mit Sechskantmutter und Schrauben.



Bezeichnung	Größe	A1, A2, B1, B2	Gewicht (g)	Art. Nr.
Scharnier 30 o. Nut	30/30	17,75; 17,75; 27,0; 27,0	39,0	AF 095S3030A00
Scharnier 30 Nut 8	30/30	17,75; 17,75; 27,0; 27,0	39,0	AF 095S3030A08
Scharnier 40 o. Nut	40/40	22,75; 22,75; 36,75; 36,75	51,0	AF 095S4040A00
Scharnier 40 Nut 8	40/40	22,75; 22,75; 36,75; 36,75	51,0	AF 095S4040A08
Scharnier 40 Nut 10	40/40	22,75; 22,75; 36,75; 36,75	51,0	AF 095S4040A10

Systemscharnier mit einstellbarer Friktion

Nicht aushängbar, PA, glasfaserverstärkt, Farbe schwarz, mit Abdeckkappen.

Befestigung vorderseitig mit Senkschrauben M6, rückseitig mit Sechskantmutter und Schrauben.

Stufenlos einstellbar von 0-5Nm Drehmoment

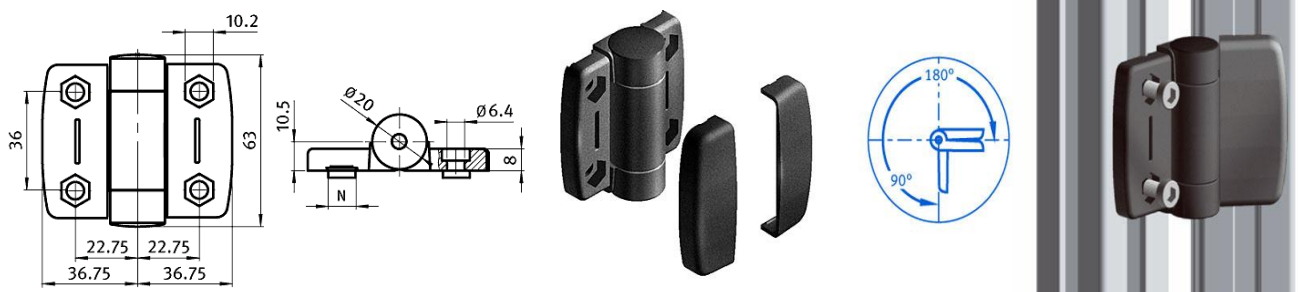

Bezeichnung	Größe	A1, A2, B1, B2	Gewicht (g)	Art. Nr.
Scharnier 30 o. Nut	30/30	17,75; 17,75; 27,0; 27,0	51,7	AF 095SF3030A00
Scharnier 30 Nut 8	30/30	17,75; 17,75; 27,0; 27,0	51,7	AF 095SF3030A08
Scharnier 40 o. Nut	40/40	22,75; 22,75; 36,75; 36,75	63,7	AF 095SF4040A00
Scharnier 40 Nut 8	40/40	22,75; 22,75; 36,75; 36,75	63,7	AF 095SF4040A08
Scharnier 40 Nut 10	40/40	22,75; 22,75; 36,75; 36,75	63,7	AF 095SF4040A10

Zinkdruckguss-Kombischarnier 40 und 45

nicht aushängbar, Flügel aus Zinkdruckguss, Achse aus Edelstahl
schwarz pulverbeschichtet, Befestigung vorderseitig mit Schrauben M8

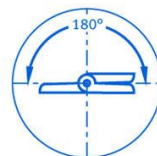
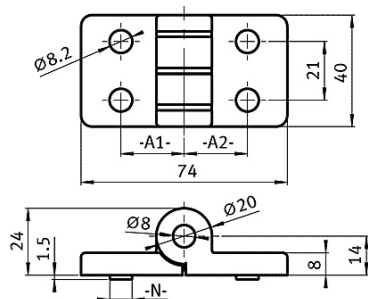

Bezeichnung	Größe	A1, A2	Gewicht (g)	Art. Nr.
Scharnier 40 o. Nut	40/40	22,5, 22,5	189,0	AF 095Z4040F00S
Scharnier 40 Nut 8	40/40	22,5, 22,5	189,0	AF 095Z4040F08S
Scharnier 45 o. Nut	45/45	25,0, 25,0	189,0	AF 095Z4545F00S
Scharnier 45 Nut 10	45/45	25,0, 25,0	189,0	AF 095Z4545F10S

Kombischarnier mit Klemmhebel 40 und 45

Nicht aushängbar, in jeder Position fixierbar, Zinkdruckguss, Klemmhebel PA schwarz
Mechanik Stahl schwarz verzinkt (RoHS-konform), Befestigung vorderseitig mit Schrauben M8

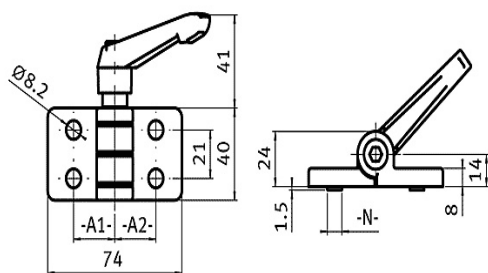

Bezeichnung	Größe	A1, A2	Gewicht (g)	Art. Nr.
Scharnier 40 ohne Nut	40/40	22,5; 22,5	211,0	AF 095ZF4040F00S
Scharnier 40 Nut 8	40/40	22,5; 22,5;	211,0	AF 095ZF4040F08S
Scharnier 45 ohne Nut	45/45	25,0; 25,0;	211,0	AF 095ZF4545F00S
Scharnier 45 Nut 10	45/45	25,0; 25,0;	211,0	AF 095ZF4545F10S

Zinkdruckguss-Scharnier mit Langlöchern

nicht aushängbar, Flügel aus Zinkdruckguss, Achse aus Edelstahl
schwarz pulverbeschichtet, Befestigung vorderseitig mit Schrauben M6

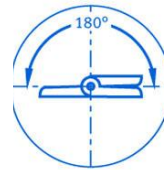
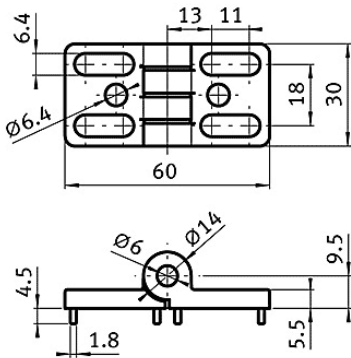

Bezeichnung	Größe	L, B	Gewicht (g)	Art. Nr.
Scharnier 30 o. Nut	30/30	60, 30	68,4	AF 095400
Scharnier 30 Nut 8	30/30	60, 30	68,8	AF 095400N08

Zinkdruckguss-Scharnier mit Langlöchern

Nicht aushängbar, Flügel aus Zinkdruckguss, Achse aus Edelstahl
Schwarz pulverbeschichtet, Befestigung vorderseitig mit Schrauben M8

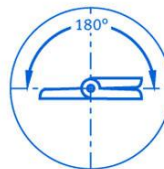
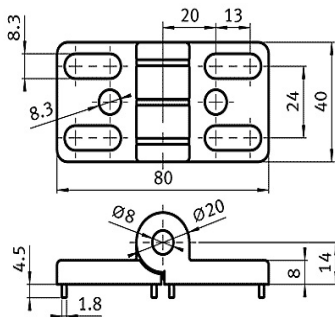

Bezeichnung	Größe	A1, A2	Gewicht (g)	Art. Nr.
Scharnier 40 o. Nut	40/40	22,5; 22,5	175	AF 095300
Scharnier 40 Nut 8	40/40	22,5; 22,5;	175	AF 095300N08
Scharnier 40 Nut 10	40/40	22,5; 22,5;	175	AF 095300N10

Drehband AL 90

Für große Drehtüren bis 90kg. Drehbolzen aus Edelstahl.

Leichtgängig durch verschleißfreie KS – Buchsen. Befestigungsmaterial im Lieferumfang.

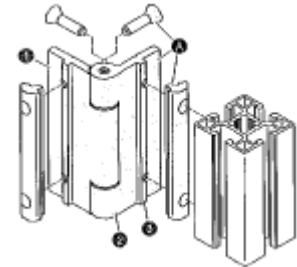
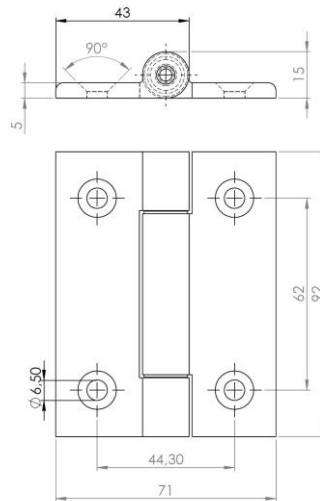

Bezeichnung	Größe	Ausführung	Material	Art. Nr.
Drehband AL 90	Nut 8	mit Zentrierung	Aluminium eloxiert	AMS 924563
Drehband AL 90	Nut 8	ohne Zentrierung	Aluminium eloxiert	AMS 924568
Drehband AL 90	Nut 8	Zentrierung nur im Bandaußenteil	Aluminium eloxiert	AMS 924570

Kugelschnäpper

Kunststoff PA, glasfaserverstärkt, für Türen und Klappen aus Flächenmaterial (rahmenlos) oder mit Profilrahmen. Farbe: schwarz

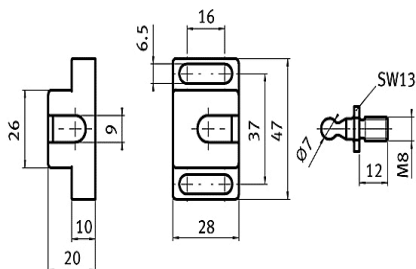

Bezeichnung	Verschlusskraft	Halteschraube	Gewicht (g)	Art. Nr.
Kugelschnäpper	ca. 50N	Stahl verzinkt M8 x 12	45	AF 093043

Befestigung mit Schrauben M6.

Abstandshalter für Kugelschnäpper

Kunststoff PA glasfaserverstärkt, Farbe: schwarz

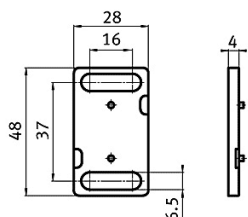

Bezeichnung	Höhe	Gewicht (g)	Art. Nr.
Abstandshalter	4,0 mm	5,0	AF 093043A4

Befestigungswinkel für Kugelschnäpper

Zum flexiblen positionieren des Kugelschnäppers, Stahl verzinkt.

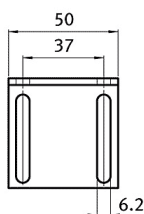

Bezeichnung	Maße (mm)	Gewicht (g)	Art. Nr.
Befestigungswinkel	50 x 50x 35	72,4	AF 093043W

Doppelkugelschnäpper

Kunststoff PA, glasfaserverstärkt, für Türen und Klappen mit Profilrahmen. Kugel: Edelstahl, Buchse: Stahl verzinkt, Farbe: schwarz

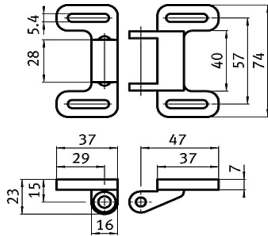

Bezeichnung	Verschlusskraft	Gewicht (g)	Art. Nr.
Doppelkugelschnäpper	ca. 25N	38,0	AF 09304701

Befestigung mit Schrauben M5.

Türschnäpper

Stahl verzinkt, für Türen und Klappen mit Profilrahmen. Federvorgespannte Verschlussklauen erlauben einen Niveaueausgleich bis ± 5 mm. Spaltmaß zwischen den Profilen 10mm. Inkl. Befestigungsmaterial.

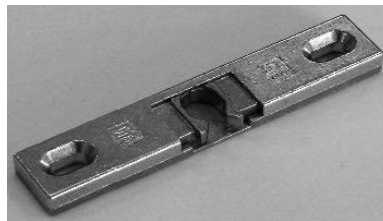

Bezeichnung	Maße (mm)	Gewicht (g)	Art. Nr.
Türschnäpper	90 x 17 x 8,2	58,0	A 924558

Befestigung mit Senkkopfschrauben M4 und Nutensteinen.

Magnetverschluss

Kunststoff PA, glasfaserverstärkt. Schnellverschluss für rahmenlose Drehtüren. An die Stärke des Flächenelementes anpassbar.

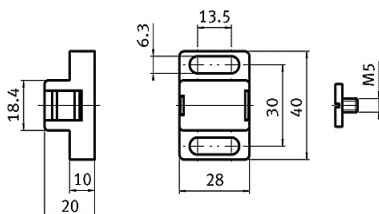

Bezeichnung	Verschlusskraft	Gewicht (g)	Art. Nr.
Magnetverschluss	ca. 30 – 50N	39,0	AF 093040

Bügelgriff

Kunststoff PA, glasfaserverstärkt
Farbe: schwarz

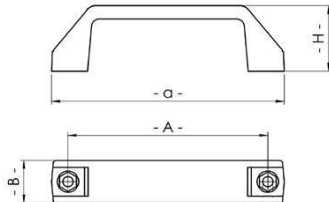

Bezeichnung	Größe	a, A, B, H	Gewicht (g)	Art. Nr.
Bügelgriff 122	M6	142; 122; 26; 40	41	AF 092001
Bügelgriff 152	M6	170; 152; 28; 52	45	AF 092002
Bügelgriff 200	M8	197; 180; 28; 50	71	AMS924442

Befestigung mit M6/M8 Sechskant- oder Zylinderschrauben.

Maschinengriff 240

Kunststoff PA, glasfaserverstärkt, großer Maschinengriff mit ergonomischer Form und Durchgreifschutz; zur Montage auf Türen, Klappen und Aluminiumprofilen, mit Abdeckkappen.

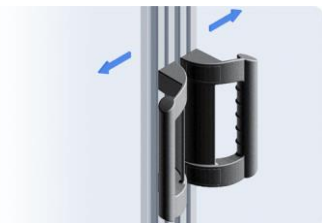
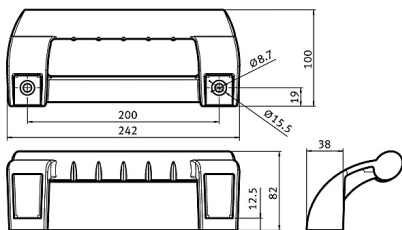

Bezeichnung	Größe	Gewicht (g)	Art. Nr.
Maschinengriff 240	M8	356,0	AF 092008

Befestigung: vorderseitig mit Sechskant- oder Zylinderschrauben, rückseitig mit Sechskantmutter M8 und Schrauben.

Fallenverschluss

Zinkdruckguss, pulverbeschichtet
Farbe: schwarz, Befestigung rückseitig mit Schrauben M6

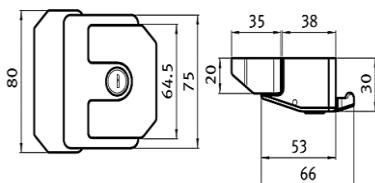

Bezeichnung	Schloss	Gewicht (g)	Art. Nr.
Fallenverschluss	gleich	560	AF 0957101
Fallenverschluss	verschieden	560	AF 0957201
Fallenverschluss	ohne	560	AF 0957301

gleich: identische Schlüssel für alle Schlösser.
verschieden: jeder Fallenverschluss hat einen individuellen Schlüssel.

Führungs- und Stützrolle



- Rollen für lineare Führungsaufgaben
- Max. Stützkraft 500 N.
- Exzenterrolle: Verstellweg +- 2,5mm
- Außenkranz: Kunststoff, schwarz;
- Innenteil: Stahl, korrosionsgeschützt.
- Wartungsfreie Wälzlagerung
- Befestigungsmaterial im Lieferumfang

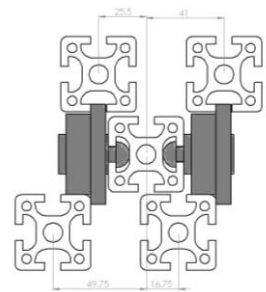
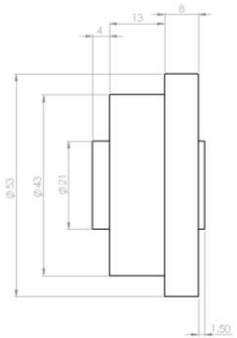

Bezeichnung	Gewicht (g)	Art. Nr.
Standardrolle	114	AMS924309
Exzenterrolle	114	AMS924529

Gleitnutsteinprofil

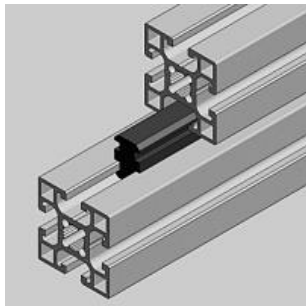

- Gleitnutsteine für lineare Führungsaufgaben.
- Verschiedene Ausführungen: mit /ohne Versatz
- 1 oder 2 Hinterschnitte
- PA 6, schwarz.
- Gleitnutsteine mit 1 Hinterschnitt bei außermittigem Lasteingriff oder zum Ausgleich größerer Toleranzen verwenden.
- Konfektionierter Gleitnutstein mit Gewindestift aus Profil AMS924490, Länge 200 mm

1 Hinterschnitt

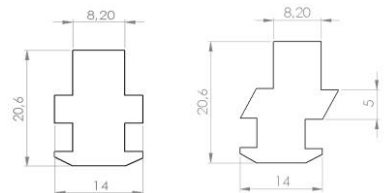

2 Hinterschnitt

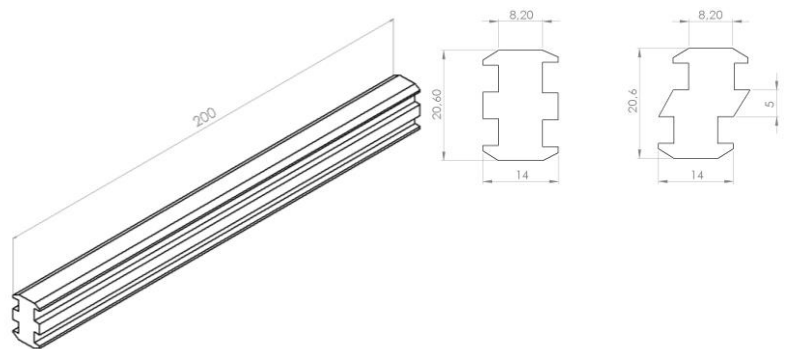

Bezeichnung	Art. Nr.
1 Hinterschnitt ohne Versatz 2 Meter	AMS650080
1 Hinterschnitt mit Versatz 2 Meter	AMS650081
2 Hinterschnitt ohne Versatz 2 Meter	AMS650069
2 Hinterschnitt mit Versatz 2 Meter	AMS650082
Hinterschnitt 200mm mit Gewindestift	AMS924490

Lenk- und Bockrollen



- Gabeln aus verzinkt-galvanischen Stahlblech.
- Lenkrolle mit Stopp-Fix aus hochwertigem, thermoplastischem Gummi-Elastomer (TPE).
- Felge / Radkörper: Aus hochwertigem, bruchfestem Polypropylen. Stoffschlüssig
- Optional mit Adapterplatte zur Verdrehsicherung für Rückenlochrollen.

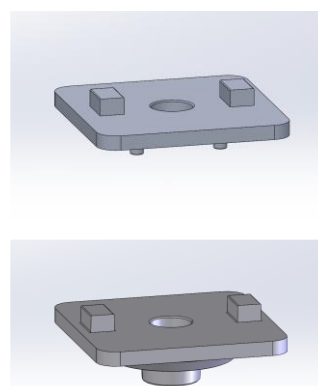

Technische Daten: Rückenlochrollen			
Rollen – Ø (mm)	125	75	
Tragfähigkeit (kg)	120	75	
Gesamthöhe (mm)	158	98	
Radbreite (mm)	32	25	
Platten – Ø (mm)	57	43	

Technische Daten: Rollen mit Anschraubplatte			
Rollen – Ø (mm)	125	80	
Tragfähigkeit (kg)	120	100	
Gesamthöhe (mm)	161	111	
Radbreite (mm)	32	32	
Platten – Ø (mm)	57	57	

Bezeichnung	Gewicht (g)	Art. Nr.
Lenkrolle Ø 75mm	235	AMS 537610
Bockrolle Ø 75 mm	151	AMS 537611
Lenkrolle mit Anschraubplatte Ø 80 mm	710	AF 098S080TD4045N
Bockrolle mit Anschraubplatte Ø 80 mm	484	AF 098F080T4045N
Lenkrolle Ø 125 mm	696	AMS 537612
Bockrolle Ø 125 mm	411	AMS 537613
Lenkrolle mit Anschraubplatte Ø 125 mm	873	AF 098S125TD4045N
Bockrolle mit Anschraubplatte Ø 125 mm	675	AF 098F125T4045N
Adapterplatte Lenkrolle für Profil 40	43	AF 098SA40N08
Adapterplatte Bockrolle für Profil 40	34	AF 098FA40N08
Adapterplatte Lenkrolle für Profil 45	47	AF 098SA45N10
Adapterplatte Bockrolle für Profil 45	38	AF 098FA45N10

Wellengitter

- Stabiles Drahtgeflecht.
- Material: Stahl verzinkt.
- Zuschnitte nach Kundenvorgabe möglich
- Pulverbeschichtung, auf Anfrage in allen RAL - Farbtönen möglich.
- m²/Preis ohne Zuschnitt, Zuschnittspreis/Stk. muss dazu gerechnet werden!
- Wellengitter verzinkt einmalige Rüstkosten von 30€.
- Wellengitter beschichtet einmalige Rüstkosten von 60€.

Bezeichnung	Maschenweite	Draht-Ø	Liefereinheit	Gewicht (kg/m ²)	Art. Nr.
Wellengitter	40 x 40	4 mm	m ² .	4,90	WG 4040
Zuschnitt Wellengitter	40 x 40	4 mm	Stk.	4,90	WG 4040 ZU
Wellengitter pulverbeschichtet in RAL 9005 glatt matt	40 x 40	4 mm	m ²	4,90	WG 4040 RAL 9005 GM
Wellengitter pulverbeschichtet in RAL 1023 glatt glänzend	40 x 40	4 mm	m ²	4,90	WG 4040 RAL 1023 GG

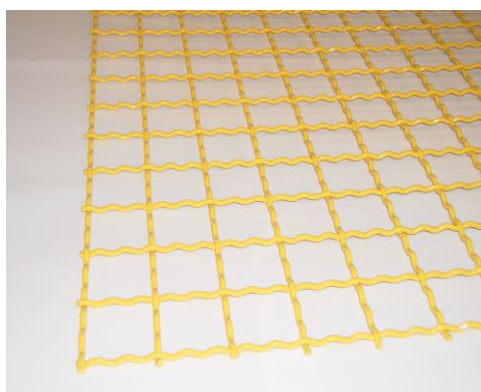
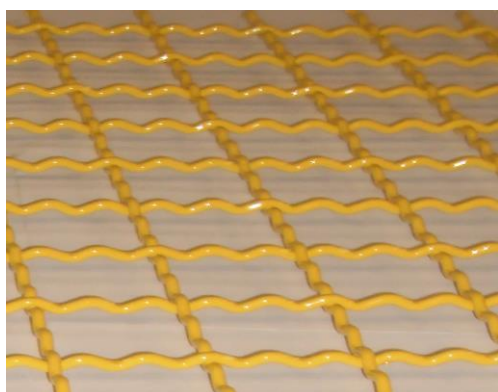
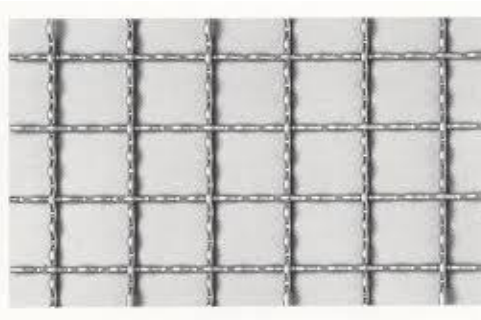

Stahl-/Aluminiumblech

- Stärke: Nach Kundenwunsch.
- Zuschnitte nach Kundenvorgabe.
- Pulverbeschichtung auf Anfrage in allen RAL - Farbtönen möglich.
- Preis auf Anfrage.
- Andere Bleche auf Anfrage erhältlich..



Bezeichnung	Liefereinheit	Art. Nr.
Stahlblech	m ²	A 955801/ +Stärke
Aluminiumblech	m ² .	A 955800/ +Stärke

Polycarbonatplatte

- Stärke: 1- 8mm; andere Stärken auf Anfrage.
- Zuschnitte nach Kundenwunsch.
- Farblos, UV-beständig auf Anfrage.
- Handelsname z.B. Makrolon
- Preis auf Anfrage.



Bezeichnung	Größe	Liefereinheit	Art. Nr.
Polycarbonatplatte	2050x1250mm	1 Stk. mit 2,56m ²	PC-PL +Stärke
Polycarbonatplatte Zuschnitte	Kundenvorgabe	m ²	PC-ZU +Stärke

Montageblock 40

Material: PA glasfaserverstärkt, schwarz. Montage durch Einschwenken des Hammerkopfes in die Profilvernut.
Für alle Systemprofile. Zur Montage von Flächenmaterial beliebiger Stärke.

Verschiebbare Mutter zum Ausgleich von Maßtoleranzen. Aufsteckbare Distanzstücke zum Niveaueingleich separat erhältlich. Befestigungsmaterial nicht im Lieferumfang.

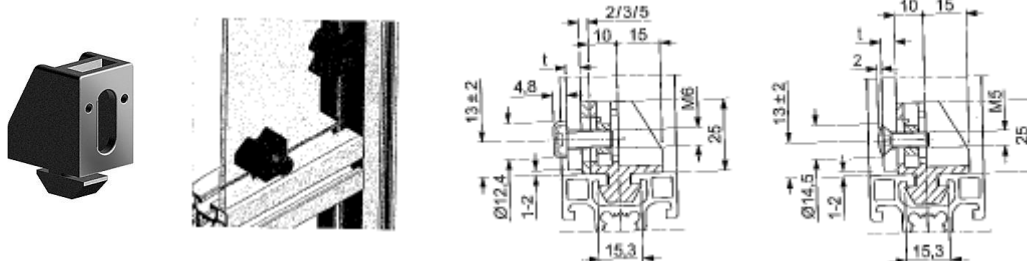

Bezeichnung	Größe	Für Gewinde	Liefereinheit	Art. Nr.
Montageblock 40	Nut 8	M5	Stk.	AMS 537977
Montageblock 40	Nut 8	M6	Stk.	AMS 537987
Distanzstück	2mm		Stk.	AMS 537982
Distanzstück	3mm		Stk.	AMS 537983
Distanzstück	5mm		Stk.	AMS 537985

Uniblock 25

Material: Block: Kunststoff PA, glasfaserverstärkt, Mutter: Stahl, verzinkt.
Zur einfachen Befestigung von Flächenelementen an Aluminiumprofilen

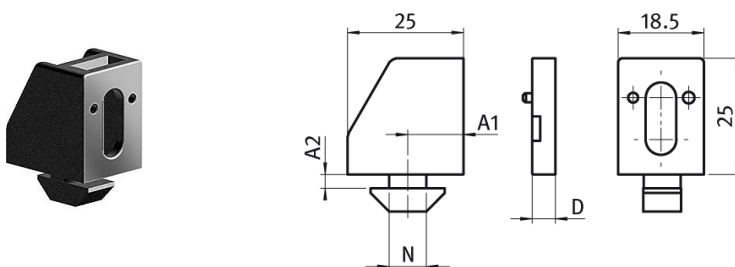

Bezeichnung	Größe	Für Gewinde	Liefereinheit	Art. Nr.
Uniblock 25	Nut 10	M4	Stk.	AF UNI25N10M4
Uniblock 25	Nut 10	M5	Stk.	AF UNI25N10M5
Uniblock 25	Nut 10	M6	Stk.	AF UNI25N10M6
Distanzstück	2mm		Stk.	AF 094102
Distanzstück	3mm		Stk.	AF 094103
Distanzstück	5mm		Stk.	AF 094105

Multiblock 40

Material: PA schwarz, Montage durch Einschwenken des Hammerkopfes in die Profilvernut.
Für alle Systemprofile. Flächenmaterial wird mit Klemmschuh befestigt.

Multiblock 40

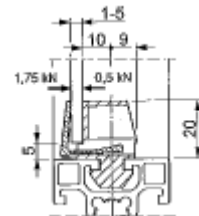
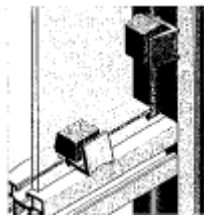

Multiblock 14

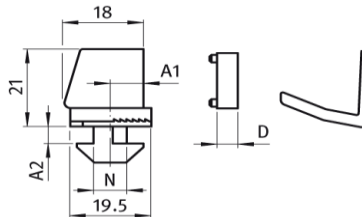
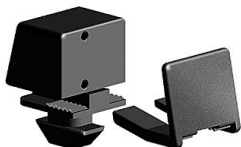

Bezeichnung	Größe	Für Flächenstärke	Liefereinheit	Art. Nr.
Multiblock 40	Nut 8	1 – 5 mm	Stk.	AMS 924310
Multiblock 14	Nut 10	1 – 9 mm	Stk.	AF CLIP14N10
Distanzstück	2 mm	1 – 9 mm	Stk.	AF 094102K
Distanzstück	3 mm	1 – 9 mm	Stk.	AF 094103K
Distanzstück	5 mm	1 – 9 mm	Stk.	AF 094105K

Scheibendichtung

Für Nut 8, geeignet für Flächenelemente von 2-5mm, für Nut10 von 4-6mm, Material: TPE schwarz.

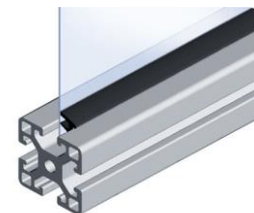
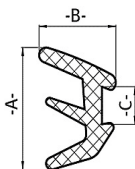

Bezeichnung	Nut	A; B; C in mm	Für Scheibe	Gewicht in g/m	Art. Nr.
Scheibendichtung	8/10	18,0; 10,5; 4,7	2-4 / 4-6mm	70,0	AF 092065

Einfassprofil

Zum nachträglichen Einsetzen von Flächenelementen mit 1,5-8,0 mm, schafft eine Spritzwasser und staubdichte Verbindung. Material: Kunststoff PP + TPE, Länge a` 2 m

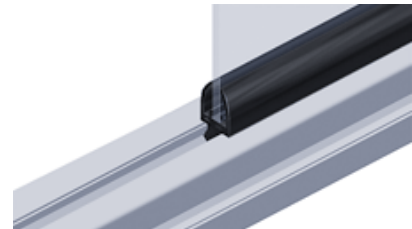
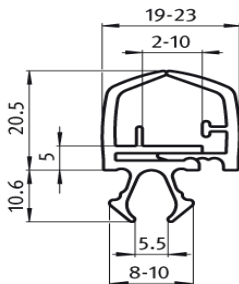

Bezeichnung	Nut	Für Flächenelemente	Gewicht in g/m	Art. Nr.
Einfassprofil	8	1,5-8,0 mm	43,5	AF 092262
Einfassprofil	10	1,5-8,0 mm	43,5	AF 092244

Nutabdeckprofil

Zum Abdecken von Profilmuten mit Breite 8mm
Material: PVC; Silber ähnlich EV1

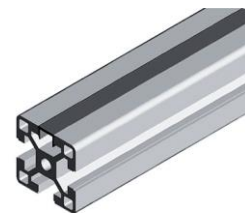
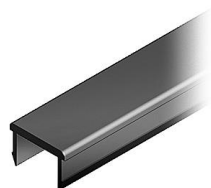

Bezeichnung	Profilgröße	Lagerlänge	Nut	Art. Nr.
Nutabdeckprofil	30	2,0 m	8 mm	AF 092050A
Nutabdeckprofil	40	2,0 m	8 mm	AMS 650077
Nutabdeckprofil	45	2,0 m	10 mm	AF 092041A

Aufhängung 6-8

Zinkdruckguss, für die besonders steife Befestigung von Rahmenelementen an Ständerprofilen
Oberfläche: schwarz pulverbeschichtet.

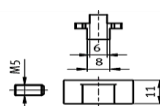
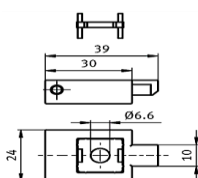

Bezeichnung	N	Gewicht in g	Art. Nr.
Aufhängung 6-8	6/8	70,0	AF 093160

Tischgestell 30 (Arbeits- / Beistelltisch)

Aus Aluminiumprofil 30x30.

Tischplatte und Zwischenboden aus melaminbeschichteten Dekorplatten, 25mm stark mit 2mm Kanten.

Hygienisch, pflegeleicht und dekorativ
Kratzfest, stoßfest und abriebfest

Aufgrund der Profilmuten sind verschiedenste Anbauteile einfach zu montieren, bzw. mehrere Tische einfach zu kombinieren. Der Zwischenboden ist in der Höhe verstellbar.

Das Tischgestell aus Aluminiumprofil ist mit einstellbaren Stellfüßen ausgestattet.

Optional auch mit Rädern lieferbar. Andere Abmessungen und Ausführungen auf Anfrage lieferbar.

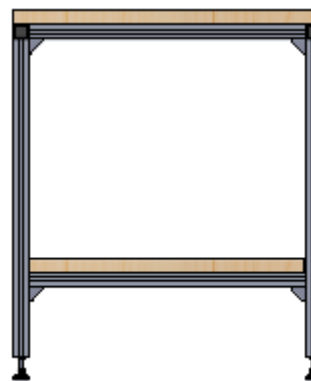
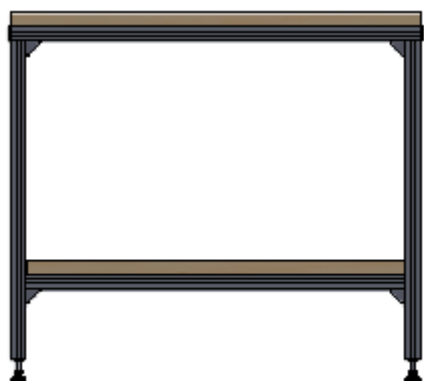

Bezeichnung	Abmessungen L x B x H	Art. Nr. mit Stellfüßen	Art. Nr. mit Rädern
Tischgestell 30	800x600x720	TG30800600720S	TG30800600720R
Tischgestell 30	1000x600x720	TG301000600720S	TG301000600720R
Tischgestell 30	1200x600x720	TG301200600720S	TG301200600720R

Tischgestell

Aluminium-Profil: 40x40 S

Flächenelemente: Ahornplatte 18mm

- Mit Stellfüßen montiert
- 3x Ahornplatte 18mm verwendet



Bezeichnung	Abmessungen L x B x H	Art. Nr.
Tischgestell	1945x645x1000	TG19456451000

Tischgestell mit Lichtaufhängung

Aluminium-Profil: 40x40 L, 40x80 L

Flächenelemente: 4x Polycarbonatplatte 5mm, Multiplexplatte

- Montiert mit Stellfüßen
- Optional mit Rollen



Bezeichnung	Abmessungen L x B x H	Art. Nr.	Rollen Optional
Tischgestell mit Lichtvorrichtung	1600x1000x2200	TL160010002200	TLR160010002200

Arbeitstisch

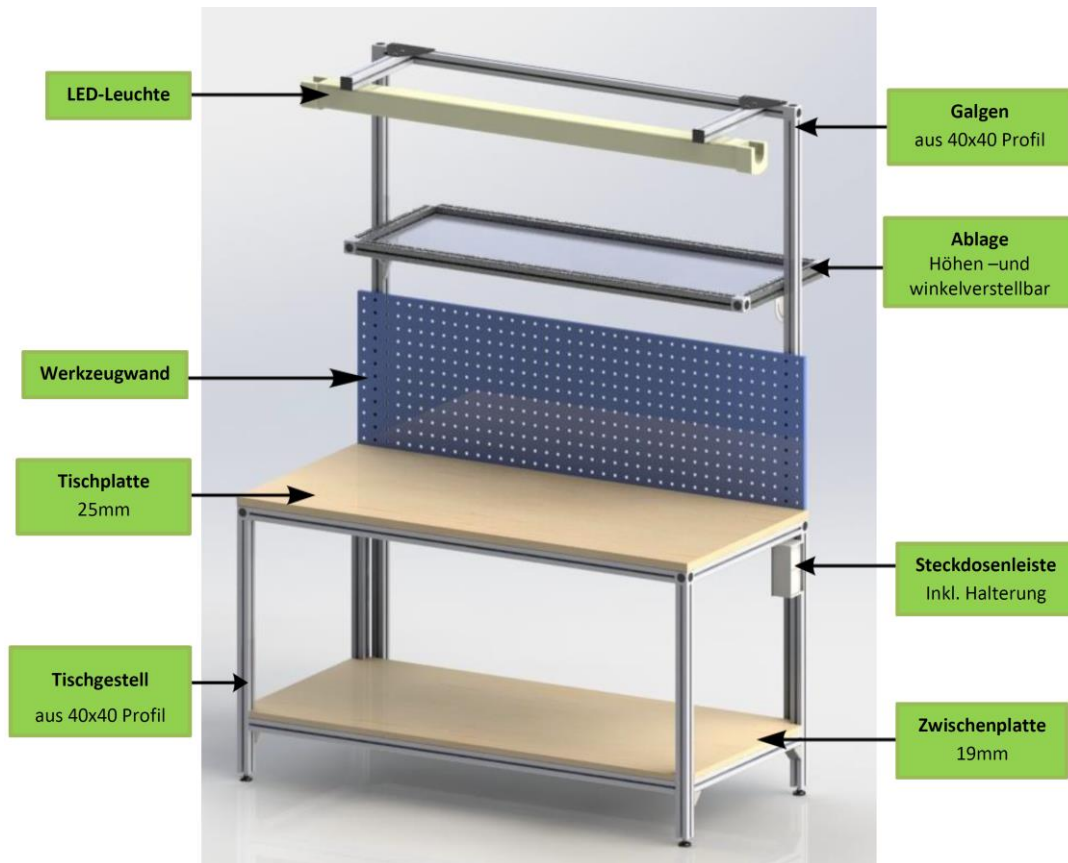

Abmessungen Arbeitstisch: 1500x700x850 mm

Abmessungen inkl. Galgen: 2200x740x850 mm

Andere Abmessung nach Kundenwunsch auf Anfrage möglich

Lieferung erfolgt zerlegt. Komplett montiert auf Anfrage.

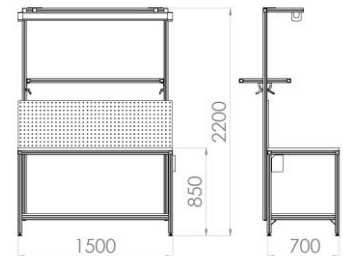

Ausstattung	Artikel Nr.	Menge	Preis
Tischgestell	TG-1507085	1 Stk.	Anfrage
Tischplatte	TP-1507085	1 Stk.	Anfrage
Zwischenplatte	ZP-1507085	1 Stk.	Anfrage
Galgen	TGG-1507085	1 Stk.	Anfrage
Werkzeugwand	WZW-1486457	1 Stk.	Anfrage
Ablage	TGA-1507085	1 Stk.	Anfrage
LED-Leuchte	AJ701905	1 Stk.	Anfrage
Steckdosenleiste	ASL-21	1 Stk.	Anfrage
Gesamt	AT-1507085	1 Stk.	Anfrage

Ablagewagen für Vorrichtungen

Aluminium-Profil: 40x40 L, 40x80 L

Flächenelemente: Keine

Grundrahmen:

Wagen aus Winkelstahl mit Vollgummirollen, 1210x810x263mm, Tragkraft: ca. 1000kg, RAL 5010. Je 2Stk. Lenkrollen mit Feststeller und 2Stk. Bockrollen.

Aufbau:

Aus Aluminiumprofilen 40x80 und 40x40, ca. 1210x810-1200x1800 mm. Dargestellte Wagen entsprechen dem Standardaufbau. Die einzelnen Traversen sind flexibel einstellbar.



GW1



GW2



GW3

Bezeichnung	Art. Nr.
Gehängewagen 1	GW1
Gehängewagen 2	GW2
Gehängewagen 3	GW3

PC-Arbeitsplatz

Für die verschiedenen Produktionszwecke ist er mit den entsprechenden Fächern und Zubehör nach Wunsch ausgestattet:

- Erste zwei Ebenen: Ablagefläche & ein Ablagefach
- Mittlere Teil: Montiertes Podest auf dem ein Drucker positioniert und die benötigten Druckerpapiere deponiert werden können
- Untere Fach: Abgeschirmt durch stabile Polycarbonatplatten, kann es mit einem montierten Handgriff an der Vorderseite geöffnet werden
- Vier Lenkrollen zum Verschieben
- Halterung für die Befestigung des Computerbildschirmes in Standardgröße für 24 Zoll Bildschirme



Ausstattung	Art. Nr.	Preis €	Menge
Profilrahmen mit Stellfüßen	54988-1-1	Anfrage	1 Stk.
Rollen	54988-1-2	Anfrage	4 Stk.
Türe mit Verkleidung	54988-1-3	Anfrage	1 Stk.
Druckerpodest	54988-1-4	Anfrage	1 Stk.
Galgen	54988-1-5	Anfrage	1 Stk.
Steckdose mit Halteplatte	54988-1-6	Anfrage	1 Stk.
Halter für RFID Reader	54988-1-7	Anfrage	1 Stk.
Scannerablage	54988-1-8	Anfrage	1 Stk.
Gesamtsumme	54988-1	Anfrage	1 Stk.

Prüfgerätewagen



zur funktionsgerechten Aufbewahrung für z. B. Messgeräte, Messkoffer und Zubehör.

Abmessungen: 730x480x1200 mm
Andere Abmessungen nach
Kundenwunsch sind möglich.

Inklusive:

- 1 Bügelgriff
- 2 Bockrollen
- 2 Lenkrollen
- Feststellbremse
- Steckdosenleiste
- Alle Platten pulverbeschichtet in Standard RAL-Ton

Ausstattung	Artikel Nr.	Menge	Preis €
Wagen	56050-1-1	1 Stk.	Anfrage
Ablage	56050-1-4	1 Stk.	Anfrage
Messgeräteablage	56050-1-6	1 Stk.	Anfrage
Gesamt	56050-1	1 Stk.	Anfrage

Transportwagen

Aluminium-Profil: 40x40 L,

Flächenelemente: Stahlblech 2mm

- 2x Bockrolle, 2x Lenkrolle
- 2x Stahlblech 2mm Blau pulverbeschichtet
- Verschiebbar mit Griff
- 2x Schlitzplatten lichtgrau beschichtet für sicheres einhängen von Sichtlagerkästen
- 1x Lochplatte lichtgrau beschichtet für sicheres einhängen von Werkzeugen

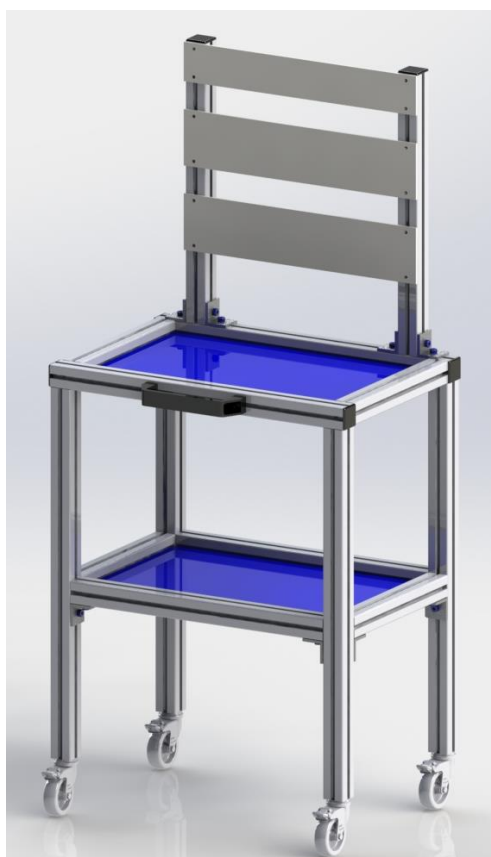

Bezeichnung	Abmessungen L x B x H	Art. Nr.
Transportwagen	580 x 400 x 1200	TW5804001200

Abrollwagen z.B. für Abklebefolie

Aluminium-Profil: 40x40 L, 40x80 L

Flächenelemente: Stahlblech 2mm

- 2x Bockrolle, 2x Lenkrolle
- 1x Stahlblech Blau pulverbeschichtet
- Verschiebbar mit Griff
- Perfekter Zwischenabstand für Gittboxen etc.
- Mit Abroller für z.B. Kleber

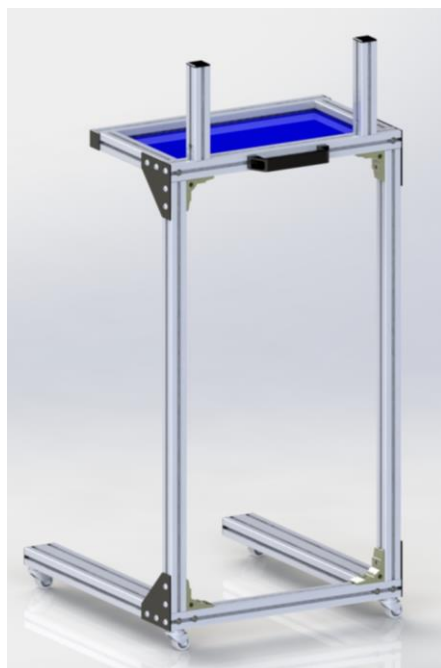

Bezeichnung	Abmessungen L x B x H	Art. Nr.
Abrollwagen	580x640x1285	AW5803501285

Regalwagen mit Vollauszug

Aluminium-Profil: 40x40 L, 40x80 L

Flächenelemente: Stahlblech 4mm, Stahlblech 2mm, Aluminiumblech 2mm

- Stahlblech 4mm Hinten angebracht als Gewichtsausgleich
- Stahlblech 2mm Oben angebracht als Ablagefläche
- 2x Pulverablage vollausziehbar mit 2mm Aluminiumblech montiert
- 2x Bockrolle, 2x Lenkrolle



Bezeichnung	Abmessungen L x B x H	Art. Nr.
Regalwagen	980 x 729 x 1022	RW9807291022

Etagenwagen EW13070

Maßgefertigte Ausführung in höchster Qualität



z.B. 1300x700x870mm
Rahmen aus Winkelstahl 40x40x4mm und 40x20x4mm.
Rahmen pulverbeschichtet in RAL 5002 ultramarinblau.
2 Ablageflächen mit Siebdruckplatten 15mm.
2Stk. Lenkrollen Ø200mm mit Feststeller.
2Stk. Bockrollen Ø200mm.
Rollen mit Stahlblechgehäuse blau passiviert.
Radkörper Vollgummi mit Stahlblechfelge, Rollenlager.
Rollentragfähigkeit gesamt 600kg.

Etagenwagen EW11060

Maßgefertigte Ausführung in höchster Qualität



z. B. 1100x600x870mm
Rahmen aus Winkelstahl 40x40x4mm und 40x20x4mm.
Rahmen pulverbeschichtet in RAL 5002 ultramarinblau.
2 Ablageflächen mit Siebdruckplatten 15mm.
2Stk. Lenkrollen Ø200mm mit Feststeller.
2Stk. Bockrollen Ø200mm.
Rollen mit Stahlblechgehäuse blau passiviert.
Radkörper Vollgummi mit Stahlblechfelge, Rollenlager.
Rollentragfähigkeit gesamt 600kg.

Transportwagen TW12080

Maßgefertigte Ausführung in höchster Qualität



z.B. 1200x800x280mm
Rahmen aus Winkelstahl 40x40x4mm.
Rahmen pulverbeschichtet in RAL 5002 ultramarinblau.
2Stk. Lenkrollen Ø200mm mit Feststeller.
2Stk. Bockrollen Ø200mm.
Rollen mit Stahlblechgehäuse, blau passiviert.
Radkörper Polyamid, Rollenlager.
Rollentragfähigkeit gesamt 1200kg.

Infotafel

Aluminium Profil: 40x40 L, 40x80 L

Flächenelement: Lochblech

- Lochblech 2mm Blau Pulverbeschichtet
- 2x Bockrolle, 2x Lenkrolle
- Weitere Flächenelemente auf Anfrage

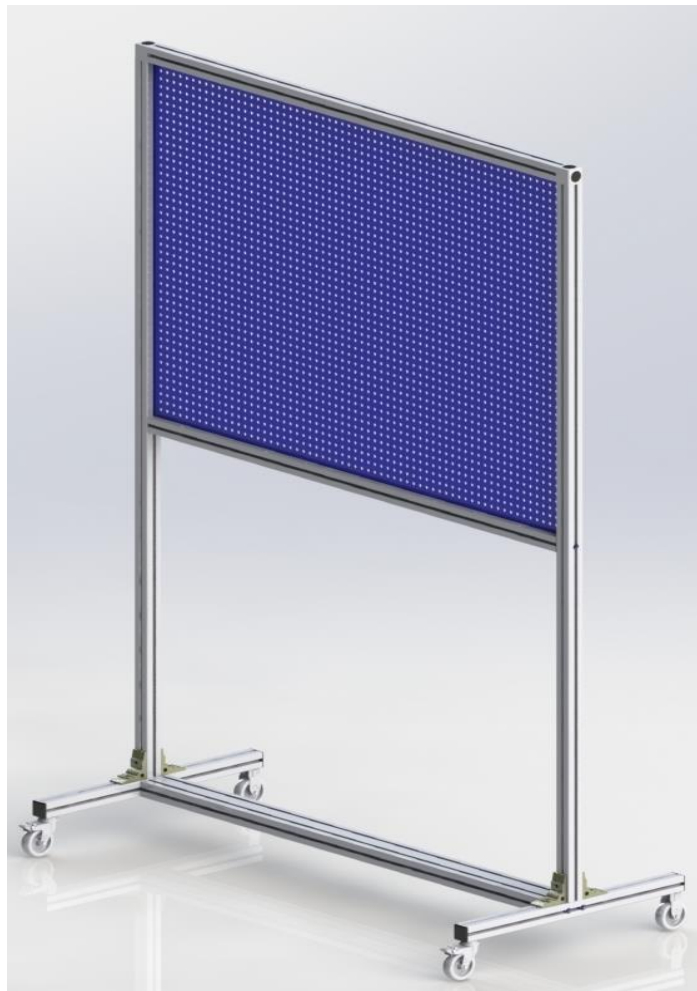

Bezeichnung	Abmessungen L x B x H	Art. Nr.
Infotafel	1340 x 600 x 1900	IT13406001900

Materialwagen

Aluminium Profil: 40x40N, 40x40L, 40x80N

Flächenelement: Standardlochblech SL

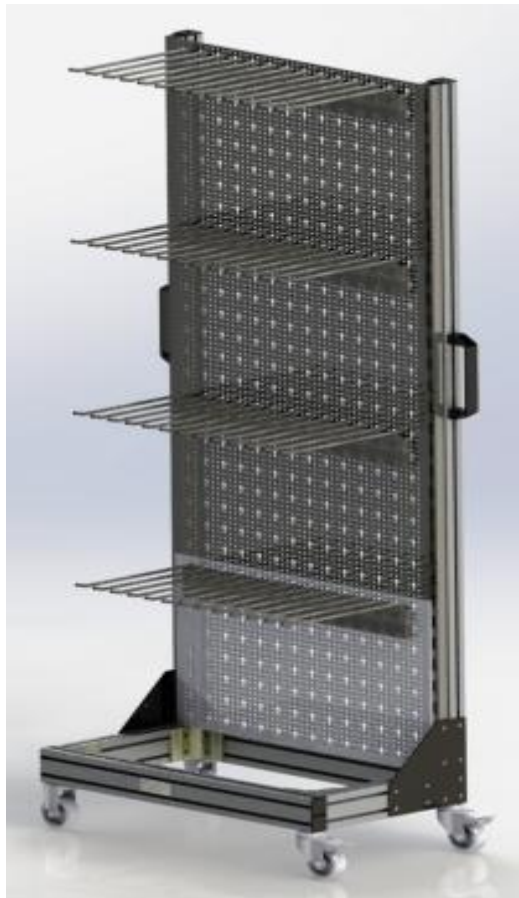

- 2x Bockrolle D=80mm, 2x Lenkrolle D=80mm
- 1x Halterset
(optional mit Fachböden, Schienen zum Einhängen von Sichtlagerboxen oder anderen Standardhalter)



Bezeichnung	Abmessungen L x B x H	Art. Nr.
Materialwagen	400 x 608 x 1792	45309
Halterset		45309-HS

Batteriefüllstation

In zwei verschiedenen Varianten

Variante	Variante 1	Variante 2
Veranschaulichung		
Aluminium Profil:	40x40 L	40x40 L
Schlauchbefestigung	Auf der Seite	Unten
Flächenelement	Polycarbonatplatte 5mm	Polycarbonatplatte 5mm
Abmessungen L x B x H	320x320x320	520x320x525
Art. Nr.	BFS-V1	BFS-V2
Behälter inkl.	20l Füllstation Aquamatikbehälter + Schlauch mit Anschluss	20l Füllstation Aquamatikbehälter + Schlauch mit Anschluss (Platz für 2 Behälter)
Behälter Art. Nr.	10010091	10010091

Sitzgruppe klappbar

(z.Bsp. als Pausen Sitzecke)

Aluminium Profil: 40x80L

TÜV geprüfte Bänke (2,2 x 0,25 x 0,47m) und Tische (2,2 x 0,5 x 0,72m) in Festzeltqualität

- 3 x Schieberiegel
- 2 x Stellfuß
- 6 x Scharnier

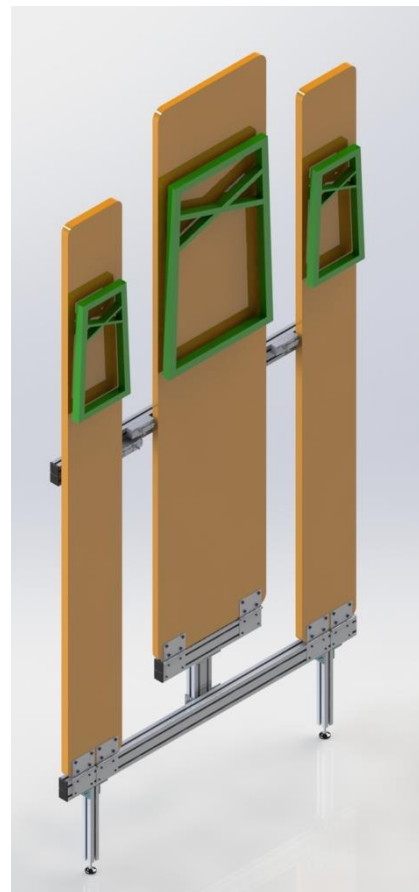

Bezeichnung	Abmessungen L x B x H	Art. Nr.
Sitzgruppe klappbar	1535x82x2891	47430

Ablagefach für technische Unterlagen

V2A Blech (*einseitig geschliffen*):

Stärke 1,5mm

Bezeichnung	Abmessungen L x B x H	Art. Nr.
Ablagefach	343x103x390	A343103390



Gestell 52523-1

mit vertikaler Hubtür

Aluminium Profil: 80x80L, 40x40L

- Maße: 800x800x2500mm
- Unterbau aus 80x80 Aluprofil mit 50mm Multiplex Platte
- Oberbau aus 40x40 Aluprofil mit 3-seitiger Verkleidung aus PC-Scheiben und vertikaler Hubtür mit h=700mm

Bezeichnung	Abmessungen L x B x H	Art. Nr.
Gestell	800x800x2500	52523-1



Gestell 49135-1

Aluminium Profil: 80x80L

- Maße: 1600x750x850mm
- Unterbau mit 50mm Multiplex-Platte



Bezeichnung	Abmessungen L x B x H	Art. Nr.
Gestell	1600x750x850	49135-1

Gestell 47354-1

mit verschließbarer Tür

Aluminium Profil: 80x80L, 40x40L

- Maße 1000x700x1600mm
- Unterbau aus 80x80 Aluprofil mit 50mm Multiplex-Platte
- Oberbau mit 40x40 Aluprofil mit 3-seitiger Verkleidung aus PC-Scheiben und verschließbarer Tür

Bezeichnung	Abmessungen L x B x H	Art. Nr.
Gestell	1000x700x1600	47354-1

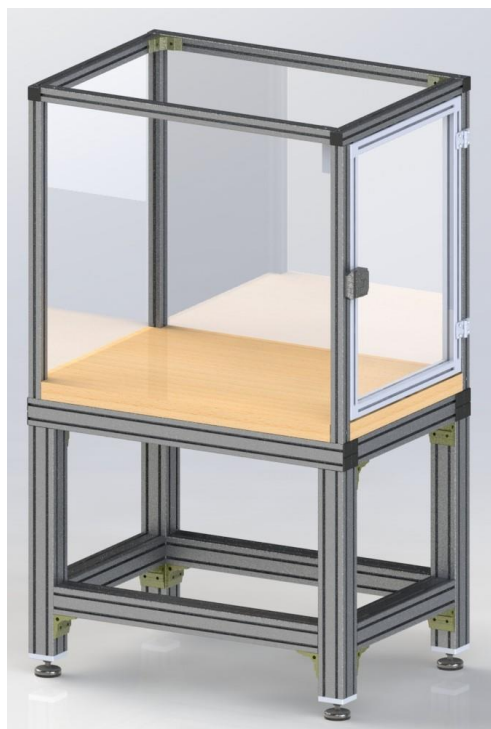

Gestell 40713-1

mit Querbalken zur Leuchten-Befestigung

Aluminium Profil: 80x80L, 40x40L

- Maße: 1150x900x1700
- Unterbau aus 80x80 Aluprofil mit 50mm Multiplex-Platte
- Oberbau aus 40x40 Aluprofil mit 3-seitiger Verkleidung aus PC-Scheiben

Bezeichnung	Abmessungen L x B x H	Art. Nr.
Gestell	1150x900x1700	40713-1



Gestell 39168-1

mit beidseitiger Tür

Aluminium Profi: 80x80L

- Maße: 1000x750x1600mm
- Unterbau aus 80x80 Aluprofil mit 50mm Multiplex-Platte
- Oberbau aus 80x80 Aluprofil mit 3-seitiger Verkleidung aus PC-Scheiben und beidseitiger Tür

Bezeichnung	Abmessungen L x B x H	Art. Nr.
Gestell	1000x750x1600	39168-1



Sicherheitsabstände

Nach DIN EN ISO 13857

(Obere Gliedmaße und Untere Gliedmaße)

(Alle Angaben sind in mm angegeben)

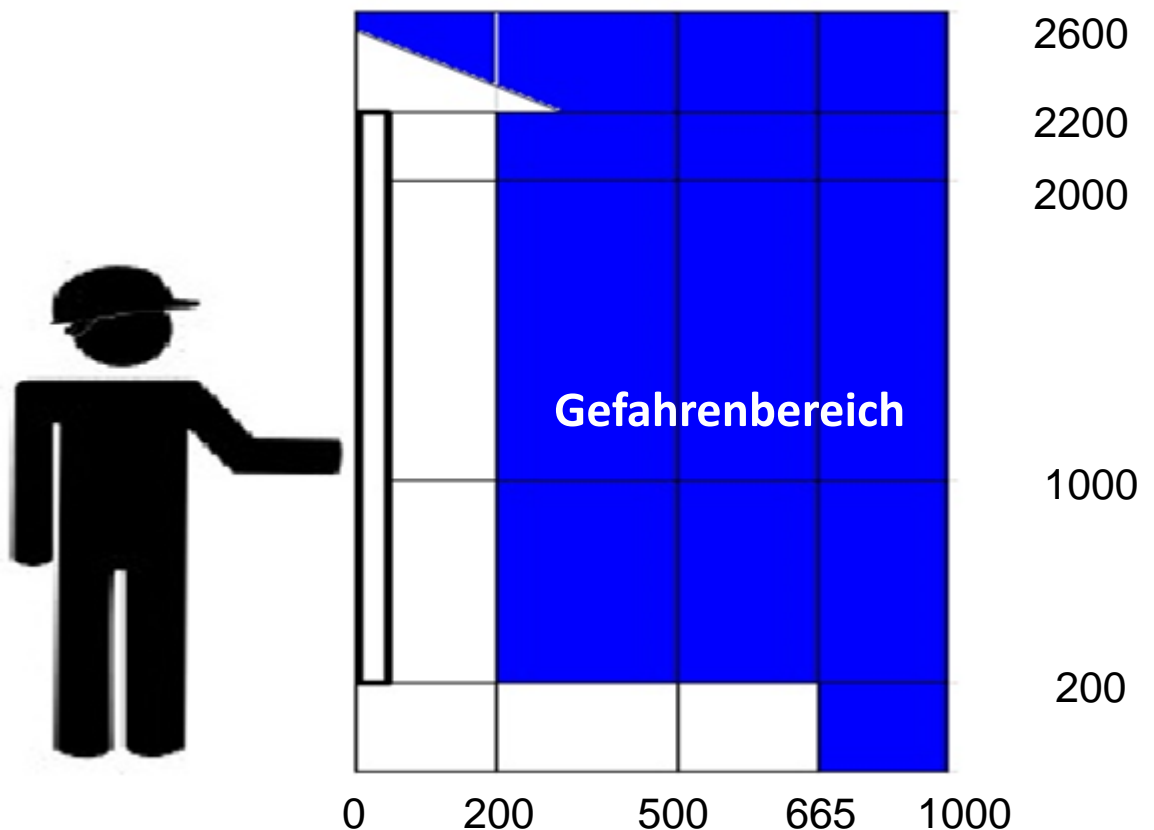

Unbedingt hierzu die Sicherheitsabstände nach DIN EN ISO 13857 Gegen das Erreichen von Gefahrenstellen einhalten.

Schutzsysteme zur Absicherung von Gefahrenbereichen

Anwendungsbereiche:

- Verwendung als Sichtschutz
- Verhindert Personengefahren durch Maschinen oder Anlagen
- Absperrung von Gefahrenbereichen
- Schalldämmungen

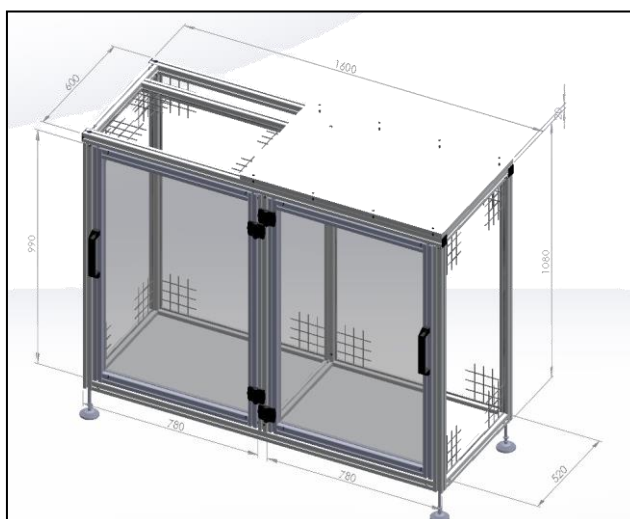
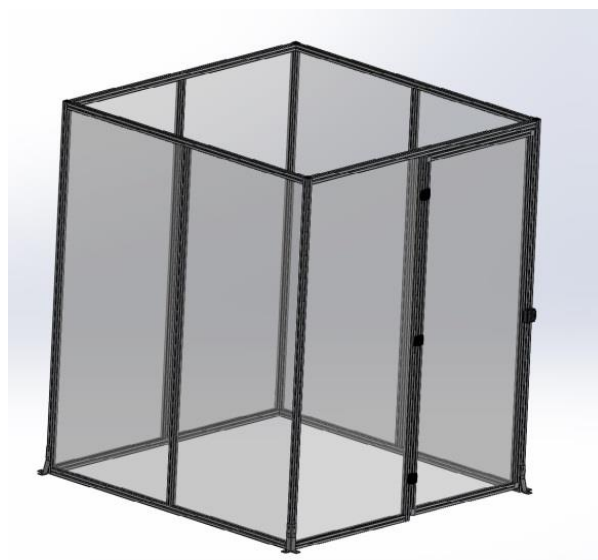

Schutzfeld

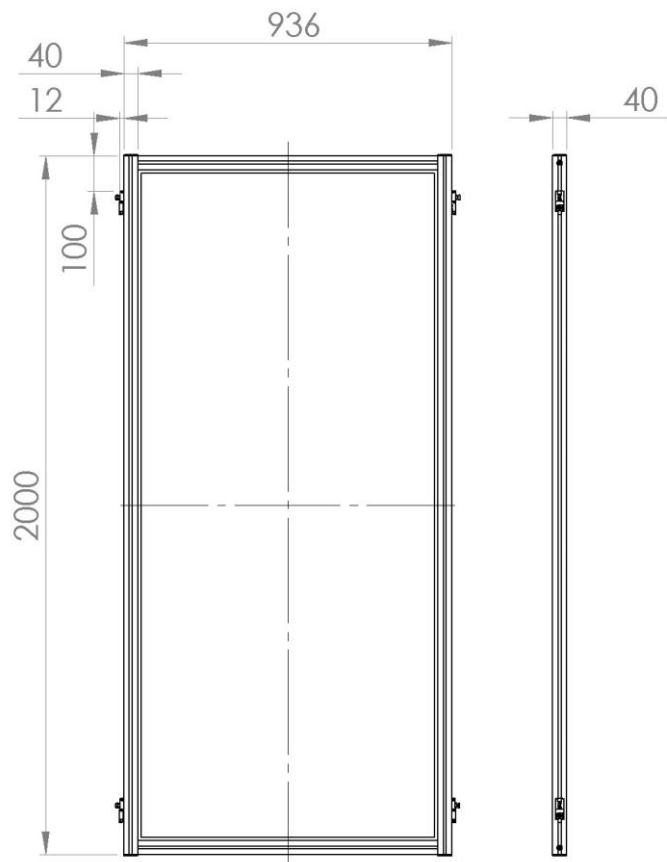

Bestehend aus:

- Aluminiumprofil 40x40
- 4x Aufhängung
- Flächenelement

Für mittigen
Pfostenabstand 1m
und Zaunhöhe 2,2m

Bezeichnung	Flächenelement	Artikel-Nr.	Euro/Stk.
Schutzfeld	Wellengitter 40x40x4 Stahl verzinkt	F1000.W	Anfrage
Schutzfeld	Polycarbonatplatte 5mm	F1000.P	Anfrage
Schutzfeld mit Fenster	Polycarbonat- und Kunststoffplatte	F1000.G	Anfrage
Schutzfeld	Weitere Flächen z.B. beschichtetes Stahl- oder Aluminiumblech	/	Anfrage

Andere Abmessungen auf Anfrage

Preise zzgl. Mehrwertsteuer, zzgl. Versandkosten

Doppelschutzfeld

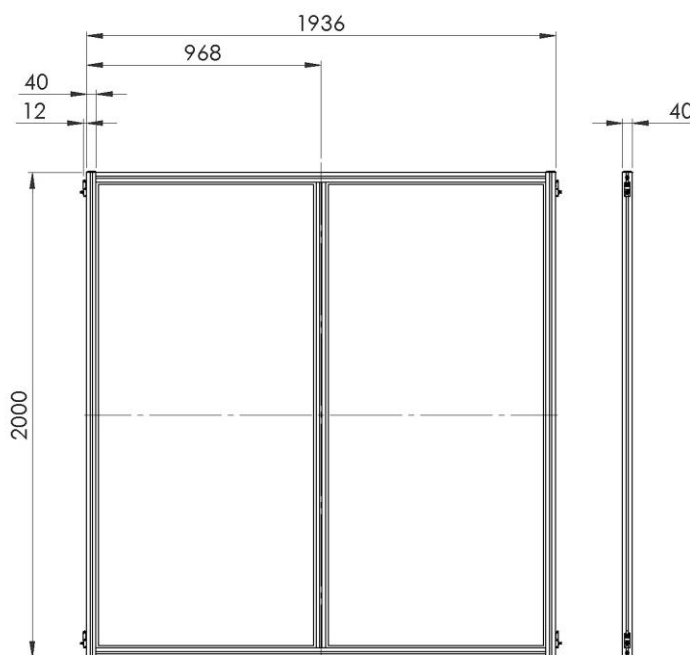

Bestehend aus:

- Aluminiumprofil 40x40
- 4x Aufhängung
- Flächenelement

Für mittigen
Pfeilenabstand 2m
und Zaunhöhe 2,2m

Bezeichnung	Flächenelement	Artikel-Nr.	Euro/Stk.
Feld	Wellengitter 40x40x4 Stahl verzinkt	F2000.W	Anfrage
Feld	Polycarbonatplatte 5mm	F2000.P	Anfrage
Feld mit Fenster	Polycarbonat- und Kunststoffplatte	F2000.G	Anfrage
Feld	Weitere Flächen z.B. beschichtetes Stahl- oder Aluminiumblech	/	Anfrage

Andere Abmessungen auf Anfrage

Preise zzgl. Mehrwertsteuer, zzgl. Versandkosten

Pfosten P40



Bestehend aus:

- Aluminiumprofil 40x40
- Bodenplatte

Pfosten P80

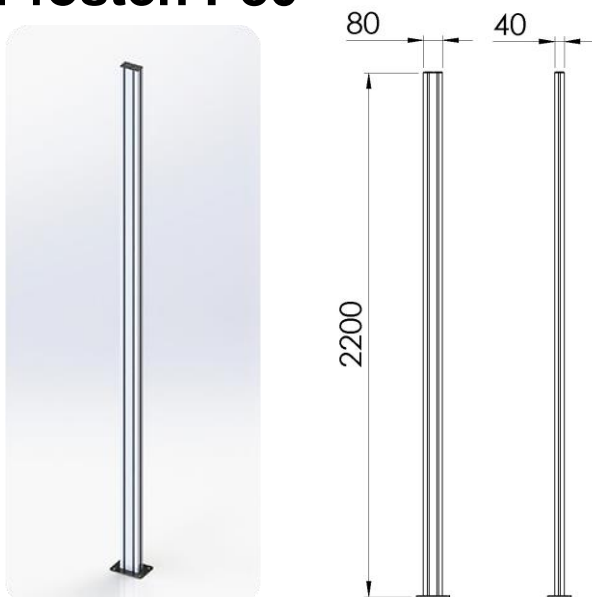

Bestehend aus:

- Aluminiumprofil 40x80
- Bodenplatte

Bezeichnung	Artikel-Nr.	Euro/Stk.
Pfosten	P40	Anfrage
Pfosten	P80	Anfrage

Andere Abmessungen auf Anfrage

Preise zzgl. Mehrwertsteuer, zzgl. Versandkosten

Tür

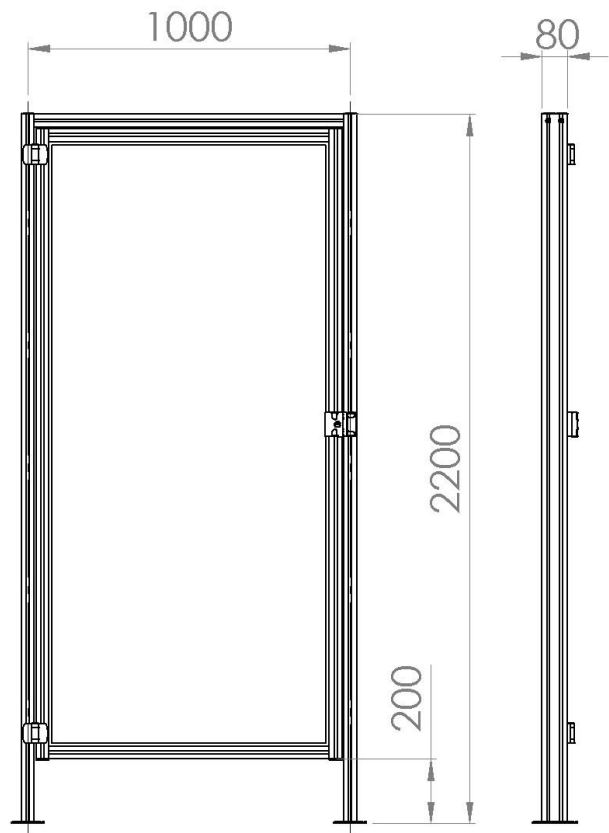

Bestehend aus:

- Aluminiumprofil 40x40
- Flächenelement
- Fallenverschluss
- 2x Scharnier

Bezeichnung	Flächenelement	Artikel-Nr.	Euro/Stk.
Tür	Wellengitter 40x40x4 Stahl verzinkt	T1000.W	Anfrage
Tür	Polycarbonat- platte 5mm	T1000.P	Anfrage
Tür mit Fenster	Polycarbonat- und Kunststoffplatte	T1000.G	Anfrage
Tür	Weitere Flächen z.B. beschichtetes Stahl- oder Aluminiumblech	/	Anfrage

Andere Abmessungen auf Anfrage

Preise zzgl. Mehrwertsteuer, zzgl. Versandkosten

Schiebetür

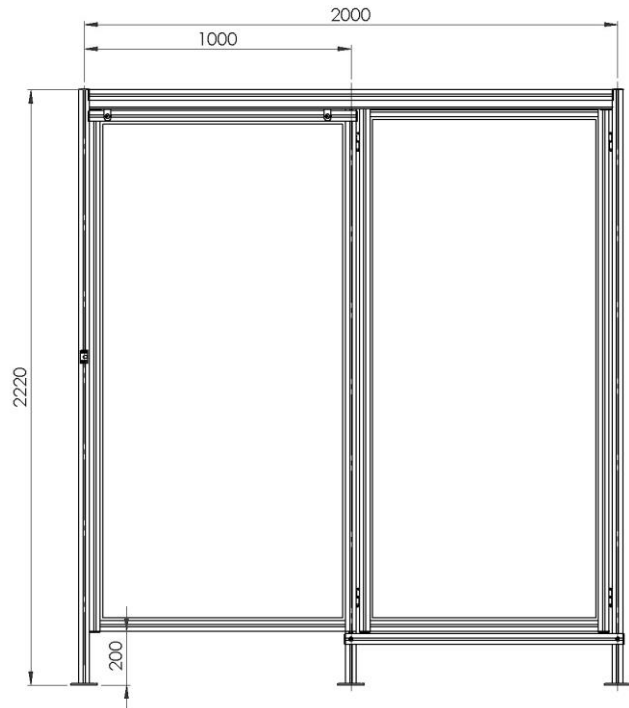

Bestehend aus:

- Aluminiumprofil 40x40 und 40x80
- Flächenelement
- Kugelschnäpper
- Griff
- Führungsschiene mit Laufwerk und Stopper

Bezeichnung	Flächenelement	Artikel-Nr.	Euro/Stk.
Schiebetür	Wellengitter 40x40x4 Stahl verzinkt	ST2000.W	Anfrage
Schiebetür	Polycarbonat-platte 5mm	ST2000.P	Anfrage
Schiebetür	Weitere Flächen z.B. beschichtetes Stahl- oder Aluminiumblech	/	Anfrage

Andere Abmessungen auf Anfrage

Preise zzgl. Mehrwertsteuer, zzgl. Versandkosten

Beispielaufbau einer Schutz- oder Trennwandsystembaugruppe

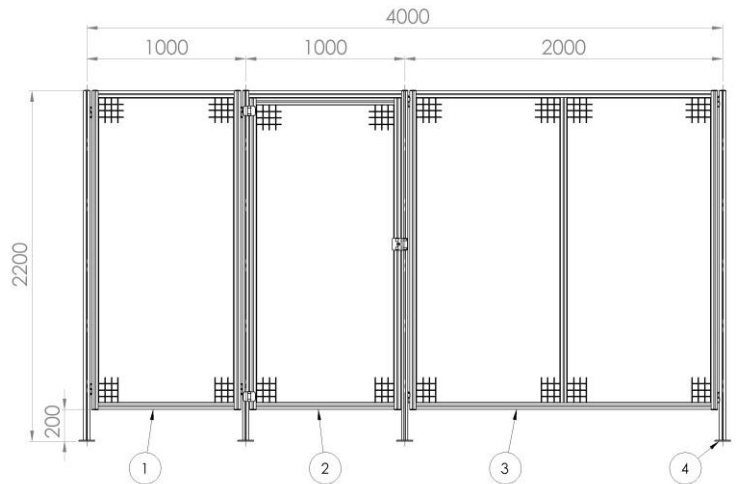
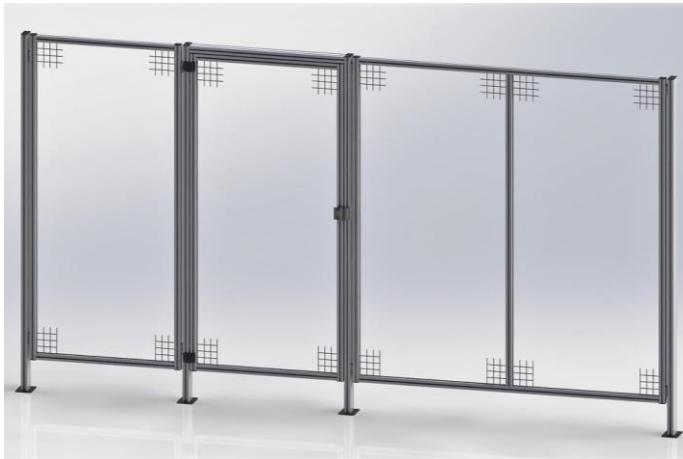

Position	Bezeichnung	Artikel-Nr.	Anzahl	Preis/Euro
1	Schutzfeld	F1000.W	1	Anfrage
2	Tür	T1000.W	1	Anfrage
3	Doppelschutzfeld	F2000.W	1	Anfrage
4	Pfosten	P80	2	Anfrage

Gesamtpreis (Euro)	Anfrage
---------------------------	----------------

Andere Abmessungen auf Anfrage

Preise zzgl. Mehrwertsteuer, zzgl. Versandkosten

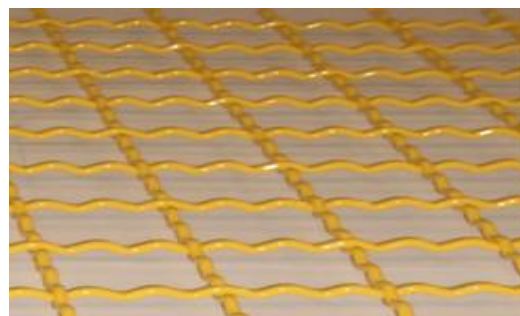

Wellengitter 40x40x4mm verzinkt oder pulverbeschichtet in sämtlichen RAL-Farbtönen



Stahlplatte
(Auf Wunsch pulverbeschichtet)



Aluminiumplatte
(Auf Wunsch pulverbeschichtet)



Polycarbonatplatte

Preise auf Anfrage

Preise zzgl. Mehrwertsteuer, zzgl. Versandkosten

Profil-Toleranzen

Alle Aluminiumprofile bestehen aus der Knetlegierung Al Mg Si 0,5 F25.
 Sie werden als Präzisionsprofile nach EN 12020-2 gefertigt.
 Die Profile sind, soweit nicht anders beschrieben in Lagerlängen von 6,0m lieferbar.

Technische Daten:

Mindestzugfestigkeit:	Rm	=	250 N/mm ²
0,2% - Dehnungsgrenze:	Rp 0,2	=	200 N/mm ²
Bruchdehnung:	A5	=	10%
	A10	=	5%
Elastizitätsmodul:	E	=	70.000 N/mm ²
Brinell – Härte:	HB	=	75
Längenausdehnungs- Koeffizient	$\alpha(-50... +20^{\circ}\text{C})$	=	$21,8 \times 10^{-6} \text{ 1/K}$
	$\alpha(+20... 100^{\circ}\text{C})$	=	$23,4 \times 10^{-6} \text{ 1/K}$
Querkontraktionszahl:	μ	=	0,34

Zulässige Grenzmaße und Formtoleranzen nach EN 12020 – 2:

Durch enge Toleranzauslegung der Presswerkzeuge werden teilweise kleinere Grenzmaße, als nach EN 12020 – 2 gefordert, erreicht.

1 Querschnittsmaße:

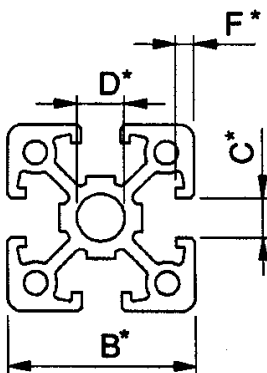

		Grenzmaße (mm)			
Nennmaße		für Maß			
B, C, D, F (mm)					
	B, D	F	C		
0...10	± 0,15	± 0,15	± 0,15		
>10...25	± 0,20	± 0,30	± 0,20		
>25...50	± 0,30	± 0,35	± 0,30		
>50...100	± 0,40	± 0,50	± 0,45		
>100...150	± 0,60	± 0,80	± 0,70		
>150...200	± 0,85	± 1,10	± 0,95		
>200...300	± 1,00	± 1,50	± 1,25		

2 Wanddicken:

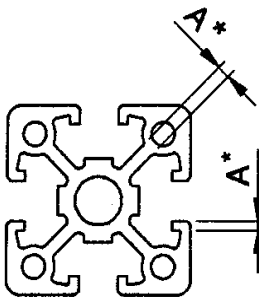

Nennwanddicke A (mm)	Grenzmaße (mm)			
	bei Umschlingungskreis Du			
	0...100			>100...300
0...1,5	± 0,20			± 0,30
>1,5...3	± 0,55			± 0,40
>3...6	± 0,40			± 0,60
>6...10	± 0,60			± 0,80
>10...15	± 0,80			± 1,00
>15...20	± 1,20			± 1,50

3 Geradheit:

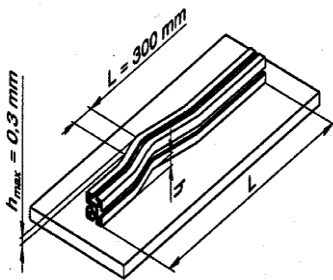

Nennlänge L (mm)	Geradheitstoleranz h (mm)			
	bei Umschlingungskreis Du			
	0...80			>80
0...1000	± 0,7			± 0,7
>1000...2000	± 1,3			± 1,5
>2000...3000	± 1,8			± 2,0
>3000...4000	± 2,2			± 2,5
>4000...5000	± 2,6			± 3,0
>5000...6000	± 3,0			± 4,0

4 Konvexität – Konkavität:

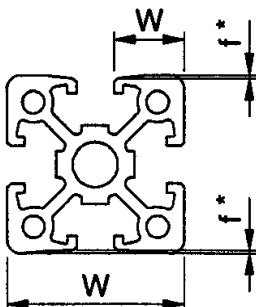

Breite W (mm)	Toleranz für Konvexität- Konkavität f(mm)			
	0...30	± 0,20		
>30...60	± 0,30			
>60...100	± 0,40			
>100...150	± 0,50			
>150...200	± 0,70			
>200...250	± 0,85			
>250...300	± 1,00			

5 Verwindungen:

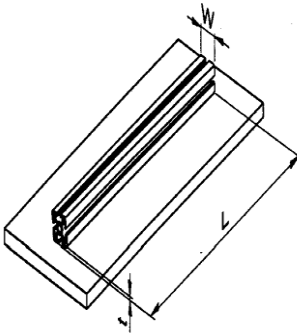

		Verwindungstoleranz t (mm) für Nennlänge L				
Breite W (mm)						
	bis 1000	bis 2000	bis 3000	bis 4000	bis 5000	bis 6000
0...30	1,0	1,5	1,5	2,0	2,0	2,0
>30...50	1,0	1,5	1,5	2,0	2,0	2,0
>50...100	1,2	1,5	1,8	2,4	2,6	3,0
>100...125	1,2	1,8	2,1	2,6	2,9	3,5
>125...150	1,4	1,8	2,1	2,6	2,9	3,5
>150...200	1,7	2,1	2,5	3,0	3,4	4,0
>200...300	2	2,8	3,3	3,9	4,4	5,0

6 Winkligkeit:

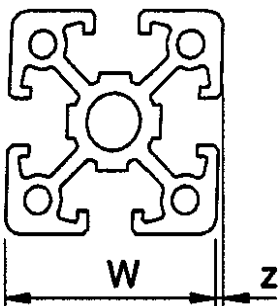

		Winkligkeitstoleranz		
Breite W (mm)			z (mm)	
0...30			0,3	
>30...50			0,4	
>50...80			0,5	
>80...100			0,6	
>100...120			0,7	
>120...140			0,8	
>140...160			0,9	
>160...180			1,0	
>180...200			1,2	
>200...240			1,5	

Oberflächenqualität nach EN 12020 – 1 (Technische Lieferbedingungen):

Die Profiloberfläche ist nach DIN 1745 – 1748 chemisch anodisiert.
 Die Profile werden im Farbton E6 / EV1 (naturfarbig eloxiert) geliefert.
 Die Schichtdicke der Oxydschicht beträgt mind. 12µm.

Durch die Oxydation wird eine mattierte Oberfläche erzeugt. Hierbei können die durch Herstellung bzw. Bearbeitung bedingten zulässigen Riefen und Aufrauhungen nicht völlig beseitigt werden.

Leichte Farbtonunterschiede, die auf material- bzw. verfahrensbedingte zulässige Streuungen zurückzuführen sind, können nicht vermieden werden.

Beispiele Maschinengestelle



Gestell für Folienwickel



Prüfvorrichtung



Tisch mit Rollladenfläche
ausziehbar, für PC-Platten



Bedienergestell mit Kabelkanälen für
Extrusionsanlage

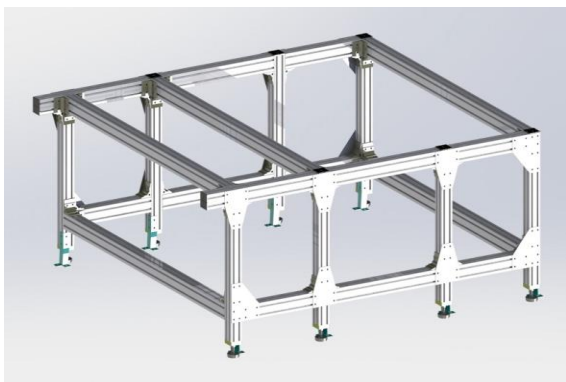

Untergestell



Gestell für Schwingungsprüfstand

PREISLISTE Artikelnummer



Art. Nr.	Bezeichnung	VK (Euro)	ME	Seite
39168-1	Gestell	Anfrage	Stk.	73
40713-1	Gestell	Anfrage	Stk.	72
45309	Materialwagen	Anfrage	Stk.	67
45309-HS	Halterset	Anfrage	Stk.	67
47354-1	Gestell	Anfrage	Stk.	72
47430	Sitzgruppe klappbar	Anfrage	Stk.	69
49135-1	Gestell	Anfrage	Stk.	71
52523-1	Gestell	Anfrage	Stk.	71
54988-1	PC-Arbeitsplatz	Anfrage	Stk.	60
56050-1	Prüfgerätewagen	Anfrage	Stk.	61
10010091	Aquamatikbehälter + Schlauch mit Anschluss	Anfrage	Stk.	68
A343103390	Ablagefach	Anfrage	Stk.	70
A 534020	T-Verbindung 40mm (150x125x3)	4,82	Stk.	20
A 534021	T-Verbindung 80mm (169x299x3)	9,07	Stk.	20
A 534022	L-Verbindung 40mm (125x125x3)	4,40	Stk.	20
A 534023	L-Verbindung 80mm (200x200x3)	11,37	Stk.	20
A 924001	Aluminiumprofil 80x80S	89,24	m	6
A 924002	Aluminiumprofil 40x40S	24,26	m	4
A 924003	Aluminiumprofil 40x80S	42,85	m	6
A 924027	Aluminiumprofil 40x160S	79,86	m	7
A 924032	Aluminiumprofil 20x40S	13,16	m	3
A 924034	Aluminiumprofil 40x120S	56,25	m	6
A 924035	Aluminiumprofil 80x160S	163,81	m	7
A 924041	Aluminiumprofil 40x40L	18,01	m	3
A 924042	Aluminiumprofil 40x80L	33,03	m	4
A 924045	Aluminiumprofil 45x45N	26,97	m	7
A 924056	Aluminiumprofil 80x80L	54,71	m	5
A 924069	Aluminiumprofil 80x120S	124,73	m	6
A 924154	Aluminiumprofil 30x30N	9,99	m	3
A 924244	Aluminiumprofil 40x40N	20,62	m	4
A 924245	Aluminiumprofil 40x80N	39,95	m	5
A 924572	Montagewinkel 40	3,54	Stk.	17
A 924573	Montagewinkel 80	4,57	Stk.	17
A 924845	Verbindungsflasche 74mm	2,57	Stk.	20
A 924846	Verbindungsflasche 114mm	3,38	Stk.	20
A 924850	Kreuzverbindungsflasche	4,86	Stk.	19
A 924851	T-Verbindungsflasche	3,96	Stk.	19
A 924852	L-Verbindungsflasche	3,96	Stk.	19
A 924968	Sägeschnitt PG 1 (Profil: 30x30, 40x20, 40x40, 40x80)	2,57	Stk.	3-7
A 924969	Sägeschnitt PG 2 (Profil: 40x120, 40x160, 80x80)	3,56	Stk.	3-7
A 924970	Sägeschnitt PG 3 (Profil: 80x120, 80x160)	8,26	Stk.	3-7
A 924971	Präzisionsschnitt (alle Profilgrößen bis einschließlich +- 0,2mm Toleranz)	12,27	Stk.	

A 955800/+Stärke	Aluminiumblech	Auf Anfrage	m²	51
A 955801/+Stärke	Stahlblech	Auf Anfrage	m²	51
AF 091011	Endkappe 45x45 N	0,79	Stk.	8
AF 091027	Endkappe 30x30	0,73	Stk.	8
AF 091315	Endkappe 40x40 S	0,73	Stk.	8
AF 091317	Endkappe 40x40 N	0,73	Stk.	8
AF 091318	Endkappe 40x40 L	0,73	Stk.	8
AF 092001	Bügelgriff 122	3,27	Stk.	47
AF 092002	Bügelgriff 152	3,81	Stk.	47
AF 092008	Maschinengriff 240	19,67	Stk.	47
AF 092041A	Nutabdeckprofil Nut 10	2,79	m	54
AF 092065	Scheibendichtung	2,16	m	53
AF 092244	Einfassprofil Nut 10	3,43	m	54
AF 092262	Einfassprofil Nut 8	3,43	m	54
AF 093040	Magnetverschluss	3,43	Stk.	46
AF 093043	Kugelschnäpper	3,59	Stk.	45
AF 093043A4	Abstandshalter für Kugelschnäpper	0,44	Stk.	45
AF 093043W	Befestigungswinkel für Kugelschnäpper	2,22	Stk.	45
AF 09304701	Doppelkugelschnäpper	4,07	Stk.	46
AF 093160	Aufhängung	5,43	Stk.	54
AF 093B1601N08R	Bodenwinkel 160 Nut 8	9,89	Stk.	18
AF 093B1601N08S	Bodenwinkel 160 Nut 8	10,49	Stk.	18
AF 093B1601N10R	Bodenwinkel 160 Nut 10	9,89	Stk.	18
AF 093B1601N10S	Bodenwinkel 160 Nut 10	10,49	Stk.	18
AF093G30AN08	093GF30AN08 Gelenk 30 ohne Klemmhebel	15,44	Stk.	35
AF093GF30AN08	AF093G30AN08 Gelenk 30 mit Klemmhebel	19,60	Stk.	35
AF 093G4080AN	Gelenk 40/80 ohne Klemmhebel	34,57	Stk.	35
AF 093G45AN	Gelenk 45 ohne Klemmhebel	17,04	Stk.	35
AF 093GF4080AN	Gelenk 40/80 mit Klemmhebel	43,86	Stk.	35
AF 093GF45AN	Gelenk 45 mit Klemmhebel	23,60	Stk.	35
AF 093T40800808S	Transport- Fußplatte 40x80 für Profile L, M8	10,02	Stk.	30
AF 093T40800812S	Transport- Fußplatte 40x80 für Profile N/S, M8	10,02	Stk.	30
AF 093T40801208S	Transport- Fußplatte 40x80 für Profile L, M12	10,02	Stk.	30
AF 093T40801212S	Transport- Fußplatte 40x80 für Profile N/S, M12	10,02	Stk.	30
AF 093T40801608S	Transport- Fußplatte 40x80 für Profile L, M16	10,02	Stk.	30
AF 093T80800808S	Transport- Fußplatte 80x80 für Profile L, M8	13,35	Stk.	31
AF 093T80800812S	Transport- Fußplatte 80x80 für Profile N/S, M8	13,35	Stk.	31
AF 093T80801208S	Transport- Fußplatte 80x80 für Profile L, M12	13,35	Stk.	31
AF 093T80801212S	Transport- Fußplatte 80x80 für Profile N/S, M12	13,35	Stk.	31
AF 093T80801608S	Transport- Fußplatte 80x80 für Profile L, M16	13,35	Stk.	31
AF 093T80801612S	Transport- Fußplatte 80x80 für Profile N/S, M16	13,35	Stk.	31
AF 093W301	Winkel 30 o. Nut	2,85	Stk.	10
AF 093W301N08	Winkel 30 Nut 8	2,85	Stk.	10
AF 093W301N08R	Winkel 30 Nut 8	2,55	Stk.	10

AF 093W301R	Winkel 30 o. Nut	2,55	Stk.	10
AF 093W402	Winkel 40 o. Nut	3,68	Stk.	12
AF 093W402N08	Winkel 40 Nut 8	3,68	Stk.	12
AF 093W402N08R	Winkel 40 Nut 8	3,27	Stk.	12
AF 093W402R	Winkel 40 o. Nut	3,27	Stk.	12
AF 093W421N10	Winkel 45 Nut 10	1,64	Stk.	13
AF 093W451N10	Winkel 45/90	4,17	Stk.	17
AF 093W601	Winkel 60 o. Nut	7,15	Stk.	14
AF 093W601N08	Winkel 60 Nut 8	7,15	Stk.	14
AF 093W601N08R	Winkel 60 Nut 8	5,49	Stk.	14
AF 093W601R	Winkel 60 o. Nut	5,49	Stk.	14
AF 093W802	Winkel 40/80 o. Nut	7,63	Stk.	16
AF 093W802N08	Winkel 40/80 Nut 8	7,63	Stk.	16
AF 093W802N08R	Winkel 40/80 Nut 8	6,20	Stk.	16
AF 093W802R	Winkel 40/80 o. Nut	6,20	Stk.	16
AF 093W803	Winkel 80 o. Nut	11,68	Stk.	15
AF 093W803N08	Winkel 80 Nut 8	11,68	Stk.	15
AF 093W803N08R	Winkel 80 Nut 8	9,41	Stk.	15
AF 093W803R	Winkel 80 o. Nut	9,41	Stk.	15
AF 093WA301	Abdeckkappe Winkel 30	0,38	Stk.	10
AF 093WA402	Abdeckkappe Winkel 40	0,74	Stk.	12
AF 093WA421	Abdeckkappe Winkel 45	0,77	Stk.	13
AF 093WA601	Abdeckkappe Winkel 60	1,11	Stk.	14
AF 093WA802	Abdeckkappe Winkel 40/80	1,11	Stk.	16
AF 093WA803	Abdeckkappe Winkel 80	1,97	Stk.	15
AF 093WG302N08	Befestigungswinkel 30	1,98	Stk.	11
AF 093WS40145N08	Winkelverbinder, 40; 45°, Nut 8, alufarben	7,66	Stk.	29
AF 093WS40145N08R	Winkelverbinder, 40; 45°, Nut 8, blank	6,55	Stk.	29
AF 093WS40245	Winkelverbinder, 40/80; 45°, alufarben	14,31	Stk.	29
AF 093WS40245R	Winkelverbinder, 40/80; 45°, blank	12,87	Stk.	29
AF 093WV781V	Stahlwinkel 30/80	4,95	Stk.	11
AF 093WW303N08	Würfelerbinder 2D, 30er	5,52	Stk.	28
AF 093WW304N08	Würfelerbinder 3D, 30er	6,34	Stk.	28
AF 093WW405N08	Würfelerbinder 2D, 40er	7,19	Stk.	28
AF 093WW406N08	Würfelerbinder 3D, 40er	7,87	Stk.	28
AF 093WW453N10	Würfelerbinder 2D, 45er	8,58	Stk.	28
AF 093WW454N10	Würfelerbinder 3D, 45er	8,83	Stk.	28
AF 094102	Distanzstück 2mm	0,16	Stk.	52
AF 094102K	Distanzstück 2mm	0,16	Stk.	53
AF 094103	Distanzstück 3mm	0,16	Stk.	52
AF 094105	Distanzstück 5mm	0,16	Stk.	52
AF 094105K	Distanzstück 5mm	0,16	Stk.	53
AF 095300	Zinkdruckguss - Scharnier 40, mit Langlöchern, ohne Nut	8,63	Stk.	43
AF 095300N08	Zinkdruckguss - Scharnier 40, mit Langlöchern, Nut 8	8,63	Stk.	43

AF 095300N10	Zinkdruckguss-Scharnier 40, mit Langlöchern Nut 10	8,63	Stk.	43
AF 095400N10	Zinkdruckguss-Scharnier 30, mit Langlöchern Nut 8	8,63	Stk.	43
AF 095400	Zinkdruckguss - Scharnier 30, mit Langlöchern, ohne Nut	7,42	Stk.	43
AF 0957101	Fallenverschluss gleich	51,14	Stk.	47
AF 0957201	Fallenverschluss verschieden	51,14	Stk.	47
AF 0957301	Fallenverschluss	46,99	Stk.	47
AF 095K3030F00	Kunststoffscharnier 30, nicht aushängbar, ohne Nut	3,21	Stk.	38
AF 095K3030F08	Kunststoffscharnier 30, nicht aushängbar, Nut 8	3,21	Stk.	38
AF 095K3030L00	Kunststoffscharnier 30, aushängbar, ohne Nut	3,21	Stk.	38
AF 095K3030L08	Kunststoffscharnier 30, aushängbar, Nut 8	3,21	Stk.	38
AF 095K4040F00	Kunststoff Kombischarnier 40, nicht aushängbar, ohne Nut	3,43	Stk.	39
AF 095K4040F08	Kunststoff Kombischarnier 40, nicht aushängbar, Nut 8	3,43	Stk.	39
AF 095K4040L00	Kunststoff Kombischarnier 40, aushängbar, ohne Nut	3,43	Stk.	39
AF 095K4040L08	Kunststoff Kombischarnier 40, aushängbar, Nut 10	3,43	Stk.	39
AF 095K4545F00	Kunststoff Kombischarnier 45, aushängbar, ohne Nut	3,43	Stk.	40
AF 095K4545F10	Kunststoff Kombischarnier 45, aushängbar, Nut 8	3,43	Stk.	40
AF 095K4545L00	Kunststoff Kombischarnier 45, aushängbar, ohne Nut	3,43	Stk.	40
AF 095K4545L10	Kunststoff Kombischarnier 45, aushängbar, Nut 10	3,43	Stk.	40
AF 095S3030A00	Systemscharnier 30, ohne Nut	5,15	Stk.	41
AF 095S3030A08	Systemscharnier 30, Nut 8	5,15	Stk.	41
AF 095S4040A00	Systemscharnier 40, ohne Nut	5,82	Stk.	41
AF 095S4040A08	Systemscharnier 40, Nut 8	5,82	Stk.	41
AF 095S4040A10	Systemscharnier 40 Nut 10	5,82	Stk.	41
AF 095SF3030A00	Systemscharnier 30, ohne Nut, mit einstellbarer Friktion	10,30	Stk.	41
AF 095SF3030A08	Systemscharnier 30, Nut 8, mit einstellbarer Friktion	10,30	Stk.	41
AF 095SF4040A00	Systemscharnier 40, ohne Nut, mit einstellbarer Friktion	11,27	Stk.	41
AF 095SF4040A08	Systemscharnier 40, Nut 8, mit einstellbarer Friktion	11,27	Stk.	41
AF 095SF4040A10	Systemscharnier 40, Nut 10, mit einstellbarer Friktion	11,27	Stk.	41
AF 095Z4040F00S	Kombischarnier 40, ohne Nut	9,44	Stk.	42
AF 095Z4040F08S	Kombischarnier 40, Nut 8	9,44	Stk.	42
AF 095Z4545F00S	Kombischarnier 45 ohne Nut	9,44	Stk.	42
AF 095Z4545F10S	Kombischarnier 45, Nut 10	9,44	Stk.	42
AF 095ZF4040F00S	Kombischarnier 40, mit Klemmhebel, ohne Nut	14,78	Stk.	42
AF 095ZF4040F08S	Kombischarnier 40, mit Klemmhebel, Nut 8	14,78	Stk.	42
AF 095ZF4545F00S	Kombischarnier 45 mit Klemmhebel, ohne Nut	14,78	Stk.	42
AF 095ZF4545F10S	Kombischarnier 45 mit Klemmhebel, Nut 10	14,78	Stk.	42
AF 096020.1500	Nutsteinprofil, Nut 8, ohne Gewinde L=1500mm	16,67	Stk.	34
AF 096024	Nutsteine M4, Nut 8, Stahl mit Führungssteg	0,83	Stk.	34
AF 096025	Nutsteine M5, Nut 8, Stahl mit Führungssteg	0,83	Stk.	34
AF 096026	Nutsteine M6, Nut8, Stahl mit Führungssteg	0,83	Stk.	34
AF 096028	Nutsteine M8, Nut 8, Stahl mit Führungssteg	0,83	Stk.	34
AF 096030S38	Stoßverbinder Nut 10	8,40	Stk.	24
AF 096060S02VP2	Stoßverbinder Nut 8	16,78	VE/2Stk.	24
AF 096095	Nutstein M5, Nut 8, Aluminium	1,35	Stk.	34

AF 096096	Nutstein M6, Nut 8, Aluminium	1,35	Stk.	34
AF 096098	Nutstein M8, Nut 8, Aluminium	1,35	Stk.	34
AF 096124	Nutstein M4, Nut 10, Stahl mit Führungssteg	1,10	Stk.	34
AF 096125	Nutstein M5, Nut 10, Stahl mit Führungssteg	1,10	Stk.	34
AF 096126	Nutstein M6, Nut 10, Stahl mit Führungssteg	1,10	Stk.	34
AF 096128	Nutstein M8, Nut 10, Stahl mit Führungssteg	1,10	Stk.	34
AF 096H08415	Hammermutter 1,5 Nut 8 M4	0,45	Stk.	33
AF 096H08430	Hammermutter 3,0 Nut 8 M4	0,45	Stk.	33
AF 096H08515	Hammermutter 1,5 Nut 8 M5	0,45	Stk.	33
AF 096H08530	Hammermutter 3,0 Nut 8 M5	0,45	Stk.	33
AF 096H08615	Hammermutter 1,5 Nut 8 M6	0,45	Stk.	33
AF 096H08630	Hammermutter 3,0 Nut 8 M6	0,45	Stk.	33
AF 096H10430	Hammermutter 3,0 Nut 10 M4	0,45	Stk.	33
AF 096H10517	Hammermutter 1,5 Nut 10 M5	0,45	Stk.	33
AF 096H10530	Hammermutter 3,0 Nut 10 M5	0,45	Stk.	33
AF 096H10617	Hammermutter 1,5 Nut 10 M6	0,45	Stk.	33
AF 096H10630	Hammermutter 3,0 Nut 10 M6	0,45	Stk.	33
AF 096H10817	Hammermutter 1,5 Nut 10 M8	0,45	Stk.	33
AF 096P0191604M4	Einlegemutter M4	0,32	Stk.	34
AF 096P0191604M5	Einlegemutter M5	0,32	Stk.	34
AF 096P0191604M6	Einlegemutter M6	0,32	Stk.	34
AF 096P0191604M8	Einlegemutter M8	0,32	Stk.	34
AF 096R080329Z	Rhombusmutter M3	0,53	Stk.	34
AF 096R080429Z	Rhombusmutter M4	0,53	Stk.	34
AF 096R080529Z	Rhombusmutter M5	0,53	Stk.	34
AF 096R080629Z	Rhombusmutter M6	0,53	Stk.	34
AF 098FA40N08	Adapterplatte Bockrolle für Profil 40	1,66	Stk.	49
AF 098FA45N10	Adapterplatte Bockrolle für Profil 45	1,66	Stk.	49
AF 098F080T4045N	Bockrolle mit Anschraubplatte Ø 80mm	17,42	Stk.	49
AF 098F125T4045N	Bockrolle mit Anschraubplatte Ø 125mm	23,47	Stk.	49
AF 098H400808	Drehstellfuß	3,80	Stk.	37
AF 098SA40N08	AF 098SA40N08 Adapterplatte Lenkrolle für Profil 40	1,66	Stk.	49
AF 098SA45N10	AF 098SA45N10 Adapterplatte Lenkrolle für Profil 45	1,66	Stk.	49
AF 098S080TD4045N	Lenkrolle mit Anschraubplatte Ø 80 mm	25,83	Stk.	49
AF 098S125TD4045N	Lenkrolle mit Anschraubplatte Ø 125 mm	29,88	Stk.	49
AF 099B10171090	Zentralverbinder Nut 10	3,51	Stk.	23
AF 099C451	Bolzenverbinder Nut 10	4,63	Stk.	23
AF 099D0830M0515	Fräsverbinder Profil 30	4,00	Stk.	25
AF 099D0840M0530	Fräsverbinder Profil 40	4,00	Stk.	25
AF 099D1045M0617	Fräsverbinder Profil 45	4,00	Stk.	25
AF 099D1045M0630	Fräsverbinder Profil 45	4,00	Stk.	25
AF 099E45451012R	Plattenverbinder 45	3,81	Stk.	25
AF 099G08S01	Automatikverbinder Nut 8	2,18	Stk.	27
AF 099G08S02	Automatikverbinder Nut 8, inkl. Abdeckkappe	2,57	Stk.	27
AF 099I9008	Profilverbinder 40 außenliegend, Nut 8	2,97	Stk.	26

AF 099I9010	Profilverbinder 40 außenliegend, Nut 10	2,97	Stk.	26
AF 099I90R08	Profilverbinder 40 innenliegend, Nut 8	2,77	Stk.	26
AF 099I90R10	Profilverbinder 40 innenliegend, Nut 10	2,77	Stk.	26
AF 537447	Endkappe 40x20	0,88	Stk.	8
AF CLIP14N10	Multiblock 14 Nut 10	1,48	Stk.	53
AF UNI25N10M4	Uniblock 25 Nut 10	1,48	Stk.	52
AF UNI25N10M5	Uniblock 25 Nut 10	1,48	Stk.	52
AF UNI25N10M6	Uniblock 25 Nut 10	1,48	Stk.	52
AMS 534125	Gewindebuchse	1,98	Stk.	28
AMS 535032	Zentralstoßverbinder	11,33	Stk.	21
AMS 535314	Zentralverbinder, starr, außen	5,44	Stk.	22
AMS 537321	Zentralverbinder, gelenkig, innen	15,35	Stk.	22
AMS 537322	Zentralverbinder, starr, innen	5,44	Stk.	22
AMS 537373	Verdrehsicherung M8	2,39	Stk.	9
AMS 537384	Verdrehsicherung M12	2,76	Stk.	9
AMS 537570	Zentralverbinder, gelenkig, außen	15,35	Stk.	22
AMS 537571	Gehrungsverbinder außen	17,83	Stk.	21
AMS 537572	Gehrungsverbinder innen	17,83	Stk.	21
AMS 537610	Lenkrolle Ø 75 mm	10,48	Stk.	49
AMS 537611	Bockrolle Ø 75 mm	6,19	Stk.	49
AMS 537612	Lenkrolle Ø 125 mm	30,20	Stk.	49
AMS 537613	Bockrolle Ø 125 mm	14,84	Stk.	49
AMS 537977	Montageblock 40 M5	3,09	Stk.	52
AMS 537982	Distanzstück 2mm	0,34	Stk.	52
AMS 537983	Distanzstück 3mm	0,34	Stk.	52
AMS 537985	Distanzstück 5mm	0,34	Stk.	52
AMS 537987	Montageblock 40 M6	3,09	Stk.	52
AMS 650077	Nutabdeckprofil Nut 8	1,64	m	54
AMS 924310	Multiblock 40 Nut 8	3,48	Stk.	53
AMS 924331	Winkelverbinder 40	11,02	Stk.	18
AMS 924347	Befestigungssatz M8x16	1,25	Stk.	9
AMS 924348	Befestigungssatz M6x16	1,25	Stk.	9
AMS 924367	Winkelverbinder 80	16,13	Stk.	18
AMS 924376	Befestigungssatz M8x25	1,25	Stk.	9
AMS 924377	Befestigungssatz M8x20	1,25	Stk.	9
AMS 924378	Befestigungssatz M6x20	1,25	Stk.	9
AMS 924379	Befestigungssatz M6x25	1,25	Stk.	9
AMS 924442	Bügelgriff 200	11,17	Stk.	47
AMS 924527	Befestigungssatz M8x12	1,25	Stk.	9
AMS 924528	Befestigungssatz M6x12	1,25	Stk.	9
AMS 924563	Drehband AL 90 mit Zentrierung	26,41	Stk.	44
AMS 924568	Drehband AL 90 ohne Zentrierung	26,41	Stk.	44
AMS 924570	Drehband AL 90 Zentrierung im	26,41	Stk.	44
AMS 924575	Anschlussverbinder 80mm	20,71	VE = 2 Stk.	19
AMS 924778	Bodenanschlusswinkel	27,93	Stk.	32

AMS 924780	Befestigungsplatte 80x80	27,52	Stk.	32
AMS650069	2. Hinterschnitt ohne Versatz	29,05	Stk.	48
AMS650080	1. Hinterschnitt ohne Versatz	29,05	Stk.	48
AMS650081	1. Hinterschnitt mit Versatz	34,81	Stk.	48
AMS650082	2. Hinterschnitt mit Versatz	34,81	Stk.	48
AMS924309	Standardrolle	37,37	Stk.	48
AMS924490	Hinterschnitt 200mm mit Gewindestift	9,35	Stk.	48
AMS924529	Exzenterrolle	37,37	Stk.	48
AN A40 - 08 - 070	Maschinenfuß, Typ A, M8, 40mm	3,06	Stk.	36
AN A60 - 12 - 070	Maschinenfuß, Typ A, M12, 60mm	6,94	Stk.	36
AN A80 - 12 - 070	Maschinenfuß, Typ A, M12, 80mm	7,87	Stk.	36
AN M40 - 12 - 100	Maschinenfuß, Typ M, M12, 40mm	6,56	Stk.	36
AN M75 - 12 - 100	Maschinenfuß, Typ M, M12, 75mm	11,68	Stk.	36
AN M75 - 16 - 100	Maschinenfuß, Typ M, M16, 75mm	12,67	Stk.	36
A 924558	Türschnäpper	12,46	Stk.	36
AW 006001825	Linsenkopfschraube, DIN 7380 M8x25	0,37	Stk.	28
AW 0060021225	Linsenkopfschraube, DIN 7380 M12x25	0,90	Stk.	28
AW 00850825	Zylinderkopfschraube, DIN 7984 M8x25	0,44	Stk.	28
AW 00851225	Zylinderkopfschraube, Din 7984 M12x25	0,87	Stk.	28
AW5803501285	Abrollwagen	Anfrage	Stk.	63
BFS-V1	Batteriefüllstation V1	Anfrage	Stk.	68
BFS-V2	Batteriefüllstation V2	Anfrage	Stk.	68
EW11060	Etagenwagen 1100x600x870mm	Anfrage	Stk.	65
EW13070	Etagenwagen 1300x700x870mm	Anfrage	Stk.	65
GW1	Gehängewagen 1	Anfrage	Stk.	59
GW2	Gehängewagen 2	Anfrage	Stk.	59
GW3	Gehängewagen 3	Anfrage	Stk.	59
IT13406001900	Infotafel	Anfrage	Stk.	66
PC-PL+Stärke	Polycarbonatplatte (Makrolon)	Anfrage	Stk.	51
PC-ZU+Stärke	Polycarbonatplatte Zuschnitte	Anfrage	m²	51
RW9807291022	Regalwagen	Anfrage	Stk.	64
TG19456451000	Tischgestell 1945x645x1000mm	Anfrage	Stk.	56
TG301000600720S / R	Tischgestell 30 1000x600x720mm	Anfrage	Stk.	55
TG301000600720S / R	Tischgestell 30 1200x600x720mm	Anfrage	Stk.	55
TG30800600720S / R	Tischgestell 30 800x600x720mm	Anfrage	Stk.	55
TL160010002200	Tischgestell mit Lichtvorrichtung	Anfrage	Stk.	57
TLR160010002200	Tischgestell mit Lichtvorrichtung und Rollen	Anfrage	Stk.	57
TW12080	Transportwagen	Anfrage	Stk.	65
TW5804001200	Transportwagen	Anfrage	Stk.	62
WG 4040	Wellengitter	25,00	m²	50
WG 4040 RAL9005GM	Wellengitter pulverbeschichtet in RAL 9005 glatt matt	43,00	m²	50
WG 4040 ZU	Zuschnitt Wellengitter	15,00	Stk.	50
WG4040 RAL1023GG	Wellengitter pulverbeschichtet in RAL 1023 glatt glänzend	43,00	m²	50

PREISLISTE Bezeichnung

Bezeichnung	Art. Nr.	VK (Euro)	ME	Seite
1. Hinterschnitt ohne Versatz	AMS650080	29,05	Stk.	48
1. Hinterschnitt mit Versatz	AMS650081	34,81	Stk.	48
2. Hinterschnitt mit Versatz	AMS650082	34,81	Stk.	48
2. Hinterschnitt ohne Versatz	AMS650069	29,05	Stk.	48
A				
Abdeckkappe Winkel 30	AF 093WA301	0,38	Stk.	10
Abdeckkappe Winkel 40	AF 093WA402	0,74	Stk.	12
Abdeckkappe Winkel 40/80	AF 093WA802	1,11	Stk.	16
Abdeckkappe Winkel 45	AF 093WA421	0,77	Stk.	13
Abdeckkappe Winkel 60	AF 093WA601	1,11	Stk.	14
Abdeckkappe Winkel 80	AF 093WA803	1,97	Stk.	15
Ablagefach	A343103390	Anfrage	Stk.	70
Abrollwagen	AW5803501285	Anfrage	Stk.	63
Abstandshalter für Kugelschnäpper	AF 093043A4	0,44	Stk.	45
Adapterplatte Bockrolle für Profil 40	AF 098FA40N08	1,66	Stk.	49
Adapterplatte Bockrolle für Profil 45	AF 098FA45N10	1,66	Stk.	49
Adapterplatte Lenkrolle für Profil 40	AF 098SA40N08	1,66	Stk.	49
Adapterplatte Lenkrolle für Profil 45	AF 098SA45N10	1,66	Stk.	49
Aluminiumblech	A 955800/+Stärke	Anfrage	m ²	51
Aluminiumprofil 20x40S	A 924032	13,16	m	3
Aluminiumprofil 30x30N	A 924154	9,99	m	3
Aluminiumprofil 40x120S	A 924034	56,25	m	6
Aluminiumprofil 40x160S	A 924027	79,86	m	7
Aluminiumprofil 40x40L	A 924041	18,01	m	3
Aluminiumprofil 40x40N	A 924244	20,62	m	4
Aluminiumprofil 40x40S	A 924002	24,26	m	4
Aluminiumprofil 40x80L	A 924042	33,03	m	4
Aluminiumprofil 40x80N	A 924245	39,95	m	5
Aluminiumprofil 40x80S	A 924003	42,85	m	6
Aluminiumprofil 45x45N	A 924045	26,97	m	7
Aluminiumprofil 80x120S	A 924069	124,73	m	6
Aluminiumprofil 80x160S	A 924035	163,81	m	7
Aluminiumprofil 80x80L	A 924056	54,71	m	5
Aluminiumprofil 80x80S	A 924001	89,24	m	6
Anschlussverbinder 80mm	AMS 924575	20,71	VE = 2 Stk.	19
Aquamatikbehälter + Schlauch mit Anschluss	10010091	Anfrage	Stk.	68
Aufhängung	AF 093160	5,43	Stk.	54
Automatikverbinder Nut 8	AF 099G08S01	2,18	Stk.	27
Automatikverbinder Nut 8, inkl. Abdeckkappe	AF 099G08S02	2,57	Stk.	27

B				
Batteriefüllstation V1	BFS-V1	Anfrage	Stk.	68
Batteriefüllstation V2	BFS-V2	Anfrage	Stk.	68
Befestigungsplatte 80x80	AMS 924780	27,52	Stk.	32
Befestigungssatz M6x12	AMS 924528	1,25	Stk.	9
Befestigungssatz M6x16	AMS 924348	1,25	Stk.	9
Befestigungssatz M6x20	AMS 924378	1,25	Stk.	9
Befestigungssatz M6x25	AMS 924379	1,25	Stk.	9
Befestigungssatz M8x12	AMS 924527	1,25	Stk.	9
Befestigungssatz M8x16	AMS 924347	1,25	Stk.	9
Befestigungssatz M8x20	AMS 924377	1,25	Stk.	9
Befestigungssatz M8x25	AMS 924376	1,25	Stk.	9
Befestigungswinkel 30	AF 093WG302N08	1,98	Stk.	11
Befestigungswinkel für Kugelschnäpper	AF 093043W	2,22	Stk.	45
Bockrolle Ø 75 mm	AMS 537611	6,19	Stk.	49
Bockrolle Ø 125 mm	AMS 537613	14,84	Stk.	49
Bockrolle mit Anschraubplatte Ø 80mm	AF 098F080T4045N	17,42	Stk.	49
Bockrolle mit Anschraubplatte Ø 125mm	AF 098F125T4045N	23,47	Stk.	49
Bodenanschlusswinkel	AMS 924778	27,93	Stk.	32
Bodenwinkel 160 Nut 10	AF 093B1601N10R	9,89	Stk.	18
Bodenwinkel 160 Nut 10	AF 093B1601N10S	10,49	Stk.	18
Bodenwinkel 160 Nut 8	AF 093B1601N08R	9,89	Stk.	18
Bodenwinkel 160 Nut 8	AF 093B1601N08S	10,49	Stk.	18
Bolzenverbinder Nut 10	AF 099C451	4,63	Stk.	23
Bügelgriff 122	AF 092001	3,27	Stk.	47
Bügelgriff 152	AF 092002	3,81	Stk.	47
Bügelgriff 200	AMS924442	11,17	Stk.	47
D				
Distanzstück 2mm	AMS 537982	0,34	Stk.	52
Distanzstück 2mm	AF 094102	0,16	Stk.	53
Distanzstück 2mm	AF 094102K	0,16	Stk.	52
Distanzstück 3mm	AMS 537983	0,34	Stk.	52
Distanzstück 3mm	AF 094103	0,16	Stk.	52
Distanzstück 5mm	AMS 537985	0,34	Stk.	52
Distanzstück 5mm	AF 094105	0,16	Stk.	53
Distanzstück 5mm	AF 094105K	0,16	Stk.	52
Doppelkugelschnäpper	AF 09304701	4,07	Stk.	46
Drehband AL 90 mit Zentrierung	AMS 924563	26,41	Stk.	44
Drehband AL 90 ohne Zentrierung	AMS 924568	26,41	Stk.	44
Drehband AL 90 Zentrierung im Außenteil	AMS 924570	26,41	Stk.	44
Drehstellfuß	AF 098H400808	3,80	Stk.	37
E				
Einfassprofil Nut 10	AF 092244	3,43	m	54
Einfassprofil Nut 8	AF 092262	3,43	m	54

Einlegemutter M4	AF 096P0191604M4	0,32	Stk.	34
Einlegemutter M5	AF 096P0191604M5	0,32	Stk.	34
Einlegemutter M6	AF 096P0191604M6	0,32	Stk.	34
Einlegemutter M8	AF 096P0191604M8	0,32	Stk.	34
Endkappe 30x30	AF 091027	0,73	Stk.	8
Endkappe 40x20	AF 537447	0,88	Stk.	8
Endkappe 40x40 L	AF 091318	0,73	Stk.	8
Endkappe 40x40 N	AF 091317	0,73	Stk.	8
Endkappe 40x40 S	AF 091315	0,73	Stk.	8
Endkappe 45x45 N	AF 091011	0,79	Stk.	8
Etagenwagen 1100x600x870mm	EW11060	Anfrage	Stk.	65
Etagenwagen 1300x700x870mm	EW13070	Anfrage	Stk.	65
Exzenterrolle	AMS924529	37,37	Stk.	48
F				
Fallenverschluss	AF 0957301	46,99	Stk.	47
Fallenverschluss gleich	AF 0957101	51,14	Stk.	47
Fallenverschluss verschieden	AF 0957201	51,14	Stk.	47
Fräsverbinder Profil 30	AF 099D0830M0515	4,00	Stk.	25
Fräsverbinder Profil 40	AF 099D0840M0530	4,00	Stk.	25
Fräsverbinder Profil 45	AF 099D1045M0617	4,00	Stk.	25
Fräsverbinder Profil 45	AF 099D1045M0630	4,00	Stk.	25
G				
Gehängewagen 1	GW1	Anfrage	Stk.	59
Gehängewagen 2	GW2	Anfrage	Stk.	59
Gehängewagen 3	GW3	Anfrage	Stk.	59
Gehrungsverbinder außen	AMS 537571	17,83	Stk.	21
Gehrungsverbinder innen	AMS 537572	17,83	Stk.	21
Gelenk 30 mit Klemmhebel	AF093GF30AN08	19,60	Stk.	35
Gelenk 30 ohne Klemmhebel	AF093G30AN08	15,44	Stk.	35
Gelenk 40/80 mit Klemmhebel	AF 093GF4080AN	43,86	Stk.	35
Gelenk 40/80 ohne Klemmhebel	AF 093G4080AN	34,57	Stk.	35
Gelenk 45 mit Klemmhebel	AF 093GF45AN	23,60	Stk.	35
Gelenk 45 ohne Klemmhebel	AF 093G45AN	17,04	Stk.	35
Gestell	52523-1	Anfrage	Stk.	71
Gestell	49135-1	Anfrage	Stk.	71
Gestell	47354-1	Anfrage	Stk.	72
Gestell	40713-1	Anfrage	Stk.	72
Gestell	39168-1	Anfrage	Stk.	73
Gewindebuchse	AMS 534125	1,98	Stk.	28
H				
Halterset	45309-HS	Anfrage	Stk.	67
Hammermutter 1,5 Nut 10 M5	AF 096H10517	0,45	Stk.	33
Hammermutter 1,5 Nut 10 M6	AF 096H10617	0,45	Stk.	33
Hammermutter 1,5 Nut 10 M8	AF 096H10817	0,45	Stk.	33

Hammermutter 1,5 Nut 8 M4	AF 096H08415	0,45	Stk.	33
Hammermutter 1,5 Nut 8 M5	AF 096H08515	0,45	Stk.	33
Hammermutter 1,5 Nut 8 M6	AF 096H08615	0,45	Stk.	33
Hammermutter 3,0 Nut 10 M4	AF 096H10430	0,45	Stk.	33
Hammermutter 3,0 Nut 10 M5	AF 096H10530	0,45	Stk.	33
Hammermutter 3,0 Nut 10 M6	AF 096H10630	0,45	Stk.	33
Hammermutter 3,0 Nut 8 M4	AF 096H08430	0,45	Stk.	33
Hammermutter 3,0 Nut 8 M5	AF 096H08530	0,45	Stk.	33
Hammermutter 3,0 Nut 8 M6	AF 096H08630	0,45	Stk.	33
Hinterschnitt 200mm mit Gewindestift	AMS924490	9,35	Stk.	48
I				
Infotafel	IT13406001900	Anfrage	Stk.	66
K				
Kombischarnier 40, mit Klemmhebel, Nut 8	AF 095ZF4040F08S	14,78	Stk.	42
Kombischarnier 40, mit Klemmhebel, ohne Nut	AF 095ZF4040F00S	14,78	Stk.	42
Kombischarnier 40, Nut 8	AF 095Z4040F08S	9,44	Stk.	42
Kombischarnier 40, ohne Nut	AF 095Z4040F00S	9,44	Stk.	42
Kombischarnier 45 mit Klemmhebel, Nut 10	AF 095ZF4545F10S	14,78	Stk.	42
Kombischarnier 45 mit Klemmhebel, ohne Nut	AF 095ZF4545F00S	14,78	Stk.	42
Kombischarnier 45 ohne Nut	AF 095Z4545F00S	9,44	Stk.	42
Kombischarnier 45, Nut 10	AF 095Z4545F10S	9,44	Stk.	42
Kreuzverbindungsglasche	A 924850	4,86	Stk.	19
Kugelschnäpper	AF 093043	3,59	Stk.	45
Kunststoff Kombischarnier 40, aushängbar, Nut 10	AF 095K4040L08	3,43	Stk.	39
Kunststoff Kombischarnier 40, aushängbar, ohne Nut	AF 095K4040L00	3,43	Stk.	39
Kunststoff Kombischarnier 40, nicht aushängbar, Nut 8	AF 095K4040F08	3,43	Stk.	39
Kunststoff Kombischarnier 40, nicht aushängbar, ohne Nut	AF 095K4040F00	3,43	Stk.	39
Kunststoff Kombischarnier 45, aushängbar, Nut 10	AF 095K4545L10	3,43	Stk.	40
Kunststoff Kombischarnier 45, aushängbar, Nut 8	AF 095K4545F10	3,43	Stk.	40
Kunststoff Kombischarnier 45, aushängbar, ohne Nut	AF 095K4545F00	3,43	Stk.	40
Kunststoff Kombischarnier 45, aushängbar, ohne Nut	AF 095K4545L00	3,43	Stk.	40
Kunststoffscharnier 30, aushängbar, Nut 8	AF 095K3030L08	3,21	Stk.	38
Kunststoffscharnier 30, aushängbar, ohne Nut	AF 095K3030L00	3,21	Stk.	38
Kunststoffscharnier 30, nicht aushängbar, Nut 8	AF 095K3030F08	3,21	Stk.	38
Kunststoffscharnier 30, nicht aushängbar, ohne Nut	AF 095K3030F00	3,21	Stk.	38
L				
Lenkrolle Ø 75 mm	AMS 537610	10,48	Stk.	49
Lenkrolle Ø 125 mm	AMS 537612	30,20	Stk.	49
Lenkrolle mit Anschraubplatte Ø 80 mm	AF 098S080TD4045N	25,83	Stk.	49
Lenkrolle mit Anschraubplatte Ø 125 mm	AF 098S125TD4045N	29,88	Stk.	49

Linienkopfschraube, DIN 7380 M12x25	AW 0060021225	0,90	Stk.	28
Linienkopfschraube, DIN 7380 M8x25	AW 006001825	0,36	Stk.	28
L-Verbindung 40mm (125x125x3)	A 534022	4,40	Stk.	20
L-Verbindung 80mm (200x200x3)	A 534023	11,37	Stk.	20
L-Verbindungsflasche	A 924852	3,96	Stk.	19
M				
Magnetverschluss	AF 093040	3,43	Stk.	46
Materialwagen	45309	Anfrage	Stk.	67
Maschinenfuß, Typ A, M12, 60mm - 070	AN A60 - 12 - 070	6,94	Stk.	36
Maschinenfuß, Typ A, M12, 80mm	AN A80 - 12 - 070	7,87	Stk.	36
Maschinenfuß, Typ A, M8, 40mm	AN A40 - 08 - 070	3,06	Stk.	36
Maschinenfuß, Typ M, M12, 40mm	AN M40 - 12 - 100	6,56	Stk.	36
Maschinenfuß, Typ M, M12, 75mm	AN M75 - 12 - 100	11,68	Stk.	36
Maschinenfuß, Typ M, M16, 75mm	AN M75 - 16 - 100	12,67	Stk.	36
Maschinengriff 240	AF 092008	19,67	Stk.	47
Montageblock 40 M5	AMS 537977	3,09	Stk.	52
Montageblock 40 M6	AMS 537987	3,09	Stk.	52
Montagewinkel 40	A 924572	3,54	Stk.	17
Montagewinkel 80	A 924573	4,57	Stk.	17
Multiblock 14 Nut 10	AF CLIP14N10	1,48	Stk.	53
Multiblock 40 Nut 8	AMS 924310	3,48	Stk.	53
N				
Nutabdeckprofil Nut 10	AF 092041A	2,79	m	54
Nutabdeckprofil Nut 8	AMS 650077	1,74	m	54
Nutstein M4, Nut 10, Stahl mit Führungssteg	AF 096124	1,10	Stk..	34
Nutstein M5, Nut 10, Stahl mit Führungssteg	AF 096125	1,10	Stk..	34
Nutstein M5, Nut 8, Aluminium	AF 096095	1,35	Stk.	34
Nutstein M6, Nut 10, Stahl mit Führungssteg	AF 096126	1,10	Stk..	34
Nutstein M6, Nut 8, Aluminium	AF 096096	1,35	Stk.	34
Nutstein M8, Nut 10, Stahl mit Führungssteg	AF 096128	1,10	Stk..	34
Nutstein M8, Nut 8, Aluminium	AF 096098	1,35	Stk.	34
Nutsteine M4, Nut 8, Stahl mit Führungssteg	AF 096024	0,83	Stk..	34
Nutsteine M5, Nut 8, Stahl mit Führungssteg	AF 096025	0,83	Stk..	34
Nutsteine M6, Nut8, Stahl mit Führungssteg	AF 096026	0,83	Stk..	34
Nutsteine M8, Nut 8, Stahl mit Führungssteg	AF 096028	0,83	Stk..	34
Nutsteinprofil, Nut 8, ohne Gewinde L=1500mm	AF 096020.1500	16,67	1 Stk.	34
P				
PC-Arbeitsplatz	54988-1	Anfrage	Stk.	60
Plattenverbinder 45	AF 099E45451012R	3,81	Stk.	25
Polycarbonatplatte (Makrolon)	PC-PL+Stärke	Anfrage	Stk.	51
Polycarbonatplatte Zuschnitte	PC-ZU+Stärke	Anfrage	m²	51

Präzisionsschnitt (alle Profilgrößen bis einschließlich +0,2mm Toleranz)	A 924971	12,27	Stk.	
Profilverbinder 40 außenliegend, Nut 10	AF 099I9010	2,97	Stk.	26
Profilverbinder 40 außenliegend, Nut 8	AF 099I9008	2,97	Stk.	26
Profilverbinder 40 innenliegend, Nut 10	AF 099I90R10	2,77	Stk.	26
Profilverbinder 40 innenliegend, Nut 8	AF 099I90R08	2,77	Stk.	26
Prüfgerätewagen	56050-1	Anfrage	Stk.	61
R				
Regalwagen	RW9807291022	Anfrage	Stk.	64
Rhombusmutter M3	AF 096R080329Z	0,53	Stk.	34
Rhombusmutter M4	AF 096R080429Z	0,53	Stk.	34
Rhombusmutter M5	AF 096R080529Z	0,53	Stk.	34
Rhombusmutter M6	AF 096R080629Z	0,53	Stk.	34
S				
Sägeschnitt PG 1 (Profil: 30x30, 40x20, 40x40, 40x80)	A 924968	2,57	Stk.	3-7
Sägeschnitt PG 2 (Profil: 40x120, 40x160, 80x80)	A 924969	3,56	Stk.	3-7
Sägeschnitt PG 3 (Profil: 80x120, 80x160)	A 924970	8,26	Stk.	3-7
Scheibendichtung	AF 092065	2,16	m	53
Sitzgruppe klappbar	47430	Anfrage	Stk.	69
Stahlblech	A 955801/+Stärke	Anfrage	m ²	51
Stahlwinkel 30/80	AF 093WV781V	4,95	Stk.	11
Standardrolle	AMS924309	37,37	Stk.	48
Stoßverbinder Nut 10	AF 096030S38	8,40	Stk.	24
Stoßverbinder Nut 8	AF 096060S02VP2	16,78	VE/2Stk.	24
Systemscharnier 30, Nut 8	AF 095S3030A08	5,15	Stk.	41
Systemscharnier 30, Nut 8, mit einstellbarer Friktion	AF 095SF3030A08	10,30	Stk.	41
Systemscharnier 30, ohne Nut	AF 095S3030A00	5,15	Stk.	41
Systemscharnier 30, ohne Nut, mit einstellbarer Friktion	AF 095SF3030A00	10,30	Stk.	41
Systemscharnier 40 Nut 10	AF 095S4040A10	5,82	Stk.	41
Systemscharnier 40, Nut 10, mit einstellbarer Friktion	AF 095SF4040A10	11,27	Stk.	41
Systemscharnier 40, Nut 8	AF 095S4040A08	5,82	Stk.	41
Systemscharnier 40, Nut 8, mit einstellbarer Friktion	AF 095SF4040A08	11,27	Stk.	41
Systemscharnier 40, ohne Nut	AF 095S4040A00	5,82	Stk.	41
Systemscharnier 40, ohne Nut, mit einstellbarer Friktion	AF 095SF4040A00	11,27	Stk.	41
T				
Tischgestell 1945x645x1000mm	TG19456451000	Anfrage	Stk.	56
Tischgestell 30 1000x600x720mm	TG301000600720S/R	Anfrage	Stk.	55
Tischgestell 30 1200x600x720mm	TG301000600720S/R	Anfrage	Stk.	55
Tischgestell 30 800x600x720mm	TG30800600720S/R	Anfrage	Stk.	55
Tischgestell mit Lichtvorrichtung	TL160010002200	Anfrage	Stk.	57
Tischgestell mit Lichtvorrichtung und Rollen	TLR160010002200	Anfrage	Stk.	57
Transport- Fußplatte 40x80 für Profile L, M12	AF 093T40801208S	10,02	Stk.	30
Transport- Fußplatte 40x80 für Profile L, M16	AF 093T40801608S	10,02	Stk.	30

Transport- Fußplatte 40x80 für Profile L, M8	AF 093T40800808S	10,02	Stk.	30
Transport- Fußplatte 40x80 für Profile N/S, M12	AF 093T40801212S	10,02	Stk.	30
Transport- Fußplatte 40x80 für Profile N/S, M8	AF 093T40800812S	10,02	Stk.	30
Transport- Fußplatte 80x80 für Profile L, M12	AF 093T80801208S	13,35	Stk.	31
Transport- Fußplatte 80x80 für Profile L, M16	AF 093T80801608S	13,35	Stk.	31
Transport- Fußplatte 80x80 für Profile L, M8	AF 093T80800808S	13,35	Stk.	31
Transport- Fußplatte 80x80 für Profile N/S, M12	AF 093T80801212S	13,35	Stk.	31
Transport- Fußplatte 80x80 für Profile N/S, M16	AF 093T80801612S	13,35	Stk.	31
Transport- Fußplatte 80x80 für Profile N/S, M8	AF 093T80800812S	13,35	Stk.	31
Transportwagen	TW5804001200	Anfrage	Stk.	62
Transportwagen	TW12080	Anfrage	Stk.	65
Türschnäpper	AS 924558	12,46	Stk.	36
T-Verbindung 40mm (150x125x3)	A 534020	4,82	Stk.	20
T-Verbindung 80mm (169x299x3)	A 534021	9,07	Stk.	20
T-Verbindungsflasche	A 924851	3,96	Stk.	19
U				
Uniblock 25 Nut 10	AF UNI25N10M4	1,48	Stk.	52
Uniblock 25 Nut 10	AF UNI25N10M5	1,48	Stk.	52
Uniblock 25 Nut 10	AF UNI25N10M6	1,48	Stk.	52
V				
Verbindungsflasche 114mm	A 924846	3,38	Stk.	20
Verbindungsflasche 74mm	A 924845	2,57	Stk.	20
Verdrehsicherung M12	AMS 537384	2,76	Stk.	9
Verdrehsicherung M8	AMS 537373	2,39	Stk.	9
W				
Wellengitter	WG 4040	25,00	m ²	50
Wellengitter pulverbeschichtet in RAL 1023 glatt glänzend	WG4040 RAL1023GG	43,00	m ²	50
Wellengitter pulverbeschichtet in RAL 9005 glatt matt	WG 4040 RAL9005GM	43,00	m ²	50
Winkel 30 Nut 8	AF 093W301N08R	2,55	Stk.	10
Winkel 30 Nut 8	AF 093W301N08	2,85	Stk.	10
Winkel 30 o. Nut	AF 093W301R	2,55	Stk.	10
Winkel 30 o. Nut	AF 093W301	2,85	Stk.	10
Winkel 40 Nut 8	AF 093W402N08R	3,27	Stk.	12
Winkel 40 Nut 8	AF 093W402N08	3,68	Stk.	12
Winkel 40 o. Nut	AF 093W402R	3,27	Stk.	12
Winkel 40 o. Nut	AF 093W402	3,68	Stk.	12
Winkel 40/80 Nut 8	AF 093W802N08R	6,20	Stk.	16
Winkel 40/80 Nut 8	AF 093W802N08	7,63	Stk.	16
Winkel 40/80 o. Nut	AF 093W802R	6,20	Stk.	16
Winkel 40/80 o. Nut	AF 093W802	7,63	Stk.	16
Winkel 45 Nut 10	AF 093W421N10	1,64	Stk.	13
Winkel 45/90	AF 093W451N10	4,17	Stk.	17
Winkel 60 Nut 8	AF 093W601N08R	5,49	Stk.	14

Winkel 60 Nut 8	AF 093W601N08	7,15	Stk.	14
Winkel 60 o. Nut	AF 093W601R	5,49	Stk.	14
Winkel 60 o. Nut	AF 093W601	7,15	Stk.	14
Winkel 80 Nut 8	AF 093W803N08R	9,41	Stk.	15
Winkel 80 Nut 8	AF 093W803N08	11,68	Stk.	15
Winkel 80 o. Nut	AF 093W803R	9,41	Stk.	15
Winkel 80 o. Nut	AF 093W803	11,68	Stk.	15
Winkelverbinder 40	AMS 924331	11,02	Stk.	18
Winkelverbinder 80	AMS 924367	16,13	Stk.	18
Winkelverbinder, 40/80; 45°, alufarben	AF 093WS40245	14,31	Stk.	29
Winkelverbinder, 40/80; 45°, blank	AF 093WS40245R	12,87	Stk.	29
Winkelverbinder, 40; 45°, Nut 8, alufarben	AF 093WS40145N08	7,66	Stk.	29
Winkelverbinder, 40; 45°, Nut 8, blank	AF 093WS40145N08R	6,55	Stk.	29
Würfelvebinder 2D, 30er	AF 093WW303N08	5,52	Stk.	28
Würfelvebinder 2D, 40er	AF 093WW405N08	7,19	Stk.	28
Würfelvebinder 2D, 45er	AF 093WW453N10	8,58	Stk.	28
Würfelvebinder 3D, 30er	AF 093WW304N08	6,34	Stk.	28
Würfelvebinder 3D, 40er	AF 093WW406N08	7,87	Stk.	28
Würfelvebinder 3D, 45er	AF 093WW454N10	8,83	Stk.	28
Z				
Zentralstoßverbinder	AMS 535032	11,33	Stk.	21
Zentralverbinder Nut 10	AF 099B10171090	3,51	Stk.	23
Zentralverbinder, gelenkig, außen	AMS 537570	15,35	Stk.	22
Zentralverbinder, gelenkig, innen	AMS 537321	15,35	Stk.	22
Zentralverbinder, starr, außen	AMS 535314	5,44	Stk.	22
Zentralverbinder, starr, innen	AMS 537322	5,44	Stk.	22
Zinkdruckguss - Scharnier 30, mit Langlöchern, ohne Nut	AF 095400	7,42	Stk.	43
Zinkdruckguss - Scharnier 40, mit Langlöchern, ohne Nut	AF 095300	8,63	Stk.	43
Zinkdruckguss - Scharnier 40, mit Langlöchern, Nut 8	AF 095300N08	8,63	Stk.	43
Zinkdruckguss-Scharnier 40, mit Langlöchern Nut 10	AF 095300N10	8,63	Stk.	43
Zinkdruckguss-Scharnier 40, mit Langlöchern Nut 10	AF 095300N10	8,63	Stk.	43
Zuschnitt Wellengitter	WG 4040 ZU	15,00	Stk.	50
Zylinderkopfschraube, DIN 7984 M12x25	AW 00851225	0,87	Stk.	28
Zylinderkopfschraube, DIN 7984 M8x25	AW 00850825	0,44	Stk.	28

Liefer- und Zahlungsbedingungen

Preisstellung: netto, ab Werk, ausschließlich Verpackung
Zuzüglich der gesetzlichen Mehrwertsteuer

Zahlung: innerhalb 14 Tagen nach Rechnungsdatum, netto

Irrtum und Preisänderungen vorbehalten.

Bei Bestellungen unter 100€ Auftragswert wird eine
Transaktionskostenpauschale von 25€ erhoben.

ALPU GmbH
AL Technik + Zubehör
Bussenstr. 29
88512 Mengen
Tel.: 07572 / 76796-0
Fax.: 07572 / 76796-29
e-mail: info@alpu.de
Internet: www.alpu.de

